



CAMPING CARAVANING



ROČENKA SACC 2023

www.caravaning.sk

www.sacc.sk



**CARAVAN
BIKE
TRAVEL
2023**

**30.3.-2.4.2023
NITRA**



**ATC Nová Duchonka
Kemping roka 2022**



**PRILOŽENÁ
MAPA PRE
KARAVANISTOV**



TURČAN-AUTO[®]
CARAVAN CENTRUM



 **TANJA VANS**[®]

Milí karavanisti,

už 25. rokov sme Vaším spoľahlivým partnerom vo svete karavaningu. Vyrábame obytné automobily TANJA VANS na mieru podľa Vašich predstáv a požiadaviek. Sme autorizovaný predajca obytných automobilov a prívosov značky DETHLEFFS a SUNLIGHT. Ponúkame profesionálny záručný a pozáručný servis obytných automobilov a prívosov, odbornú montáž doplnkov, odborné poradenstvo, originálne náhradné diely a doplnky. Prevádzkujeme požičovňu obytných automobilov a obytných prívosov. Nájdete u nás aj kamennú predajňu so širokým sortimentom pre karavanning, kemping a voľný čas, alebo si jednoducho doplnky môžete objednať cez náš e-shop www.karavandoplnky.sk. Sme autorizovaný servisný partner značiek Truma, Thetford, Dometic, Fiamma, Thule, Eberspächer. Naši technici sa pravidelne zúčastňujú odborných školení a seminárov.



Autorizovaný predajca



TURČAN - AUTO s.r.o.
Kráčiny 6, 036 01 Martin
Slovenská republika

www.turcan-auto.sk

tel.: +421/43/4270446
tel./fax: +421/43/4270445
email: info@turcan-auto.sk

 **TANJA VANS**

Dethleffs

Sunlight 



TURČAN-AUTO® Už 25 rokov váš partner vo svete karavaningu..
CARAVAN CENTRUM



www.karavandoplňky.sk

Predaj doplnkov v kamennej predajni a internetovom obchode



www.karavandoplňky.sk



THETFORD

DOMETIC



THULE



PRIHOVOR PREZIDENTA SACC



Milí priatelia karavanisti, dostáva sa vám do rúk ročenka campingu a caravaningu pre rok 2023. Na úvod musím poďakovať všetkým, ktorí stáli pri vzniku tejto, ale aj predchádzajúcich vydaní. Rovnako chceme poďakovať aj všetkým, ktorí zaisťujú činnosť celej SACC. Táto ročenka vás chce spravidla nielen druhým ročníkom výstavy Caravan, bike, tourist, ale aj počas celého roku. Má za cieľ, okrem základných informácií o slovenských kempingoch, kalendári akcií na našej domácej scéne, informovať vás aj o karavanistických akciách v Európe.

Začneme pripomenutím si významného výročia od založenia svetovej organizácie združujúcej karavanistov. V roku 1932 v Londýne bola zaregistrovaná Medzinárodná federácia campingových klubov. Na zozname zakladajúcich členov nechýbalo ani Československo. Keďže bola doba taká aká bola a nie každý mohol cestovať kam chcel, tak Československo zastupoval Svaz kanoistů Republiky Československé. Ano dobre počítate, tých 90 rokov sme mali oslavovať v predchádzajúcom roku. Ale pre známe udalosti sa svetové rally v Moskve nekonalo. Toto jubileum je asi zakliate, pretože ani tento rok nebude naplánované

stretnutie - poľský organizátor sa "vzdal" usporiadania. Ako náhradu prezídium FICC, v neštandardnej spolupráci s kempingom Zaton ponúka svetový festival caravaningu v netradičnom termíne v druhej polovici júna. Ale vrátme sa trochu späť. Aj Slovensko sa zapísalo do histórie stretnutí FICC usporiadaním dvoch ročníkov vo Vysokých Tatrách. No a na mieste stretnutí viac ako 14000 návštevníkov z celého sveta je doteraz pamätník vo forme zdevastovaného Eurokempu / Ako spomínal už nebhý Julo Vágáši, bolo tam preinvestovaných viac ako 96 miliónov korún/. Ale podme si pripomenúť aj inú formu účasti našich členov na stretnutiach FICC. Málo stretnutí

FICC bolo bez účasti našich zástupcov. Mnohí si uchovávajú v pamäti určité stretnutie pri Berlíne, keď sme v rámci pripomenutia sto rokov od vzniku Československa, v spolupráci s karavanistami z Česka, s úspechom pohostili všetkých zúčastnených karavanistov slovenskou bryndzou a klobásami. Ale aj ďalšie stretnutia boli miestom na prezentáciu našich karavanistov a pozvánkou na návštevu Slovenska.

Po druhej svetovej vojne sa Európa pomaly spamätáva. Ľudia idú opäť „za hranice“. Edy Fritsch z Luxemburska v roku 1961 organizuje v Remichu (LU) prvú Európsku rally. Rozhodne sa

spolu so svojimi kempingovými kamarátmi z Anglicka, Francúzska, Nemecka a Belgicka o každoročnom podujatí viazanom na Svätodušné sviatky. Každým v inej krajine. Organizované karavanistami z tejto krajiny. Účel: nadviazať priateľstvá v celej Európe. Podporovaný výborom Europe Rally Committee Edy Fritsch bol prezidentom v rokoch 1961 až 1993. Zomrel v roku 2008. Jeho motto žije ďalej: „Európa ľudí začína u karavanistov...“ Ako je uvedené na webovej stránke ER k vlastnej histórii.

Slovensko sa členom Prezídia ER stalo v roku 1995 na stretnutí v Rožnove pod Radhoštěm. Hneď mu bola priradená organizácia stretnutia v roku 1998 v Piešťanoch, kde bolo cez 350 posádok zo zahraničia. V roku 2010 sa stretli karavanisti na ER v Piešťanoch ešte raz. No a aj tu sa zopakovala história Eurokempu. Kemping Lodenica v Piešťanoch je už len ným pamätníkom na stretnutia karavanistov. Od roku 1970 sa v ňom vystriedalo desaťtisíce karavanistov a teraz ... Ďalšiemu stretnutiu ER na území Slovenska v roku 2021 zabránila corona kríza. A tak jubilejný 60. stretnutie postupne doputovalo tento rok až do Krakova. Poľskí organizátori z PZM pripravujú odpovedajúcu oslavu karavaningu. Je len na osude, či sa táto oslava uskutoční. Tu je na mieste pripomenúť, že slovenskí karavanisti získali k tomuto stretnutiu osobitný vzťah. Niekoľkokrát bola naša delegácia vyhlásená za najkrajšiu delegáciu. Je to vďaka našim karavanistom, ktorí nelutujú námahu na tieto stretnutia si priniesť kroje a takto prezentovať Slovensko. Verím, že aj tento jubilejný ročník sa stane miestom stretnutia našich karavanistov a príležitosťou stretnúť sa s kamarátmi.

Je na mieste sa pozrieť späť na to čo sa dialo v karavaningu na Slovensku v predchádzajúcom roku. Po katastrofickom roku 2021 plnom nešťastia a obmedzení vstupovali karavanisti do nového roku s očakávaním lepších časov. Predchádzajúce skúsenosti a

poznania pomohli mnohým využívať svoj karavan počas celého roku. Tak nám viac karavanistov začínalo rok v kempingoch či už pri lyžiarskych svahoch, termáloch alebo aj pri mori v rámci ozdravných pobytov.

V Nitre sa konal prvý ročník výstavy venovanej karavaningu za význačnej účasti SACC. Ocenením aj našej činnosti bola účasť cez 11500 platiacich návštevníkov. A tak okrem noviniek medzi karavanmi, ktoré sú vďaka enormnému záujmu zákazníkov, nedostatkovým tovarom a čakalo sa na ne aj viac ako 12 mesiacov, návštevníci sa mohli oboznámiť aj s miestami, ktoré môžu navštíviť. Desiatka našich kempingov sa predstavila či už samostatnou expozíciou, alebo v rámci spoločnej expozície v rámci SACC.

V Bratislave po veľmi dlhšej dobe sa stretli naši karavanisti na 53. Národnom zraze karavanistov a 54. RCC. Pre mnohých to bolo prekvapenie, že v Bratislave sa dá prežiť príjemný víkend v kempingu s možnosťou navštíviť pohodlne centrum mesta. K príjemným bodom programu určite patrila aj organizovaná prehliadka historického stredného mesta a celý program stretnutia.

Šesť našich posádok meralo cestu viac ako 1500 km do Talianskeho Ladina, kde sa konala 59. ER. Veľká skupina slovenských karavanistov sa stretla aj v kempingu Velí Ježe - Savudria na Istrii v rámci 22. ročníka Adria rally. Tu chcem ešte raz všetkým, ktorí sa zúčastnili v takýchto stretnutiach poďakovať za čas a vlastné peniaze venované reprezentácii svojho klubu a Slovenska vo svete. Rovnako to bolo aj na jubilejnom 25. Dahlie rally v Heřmanom Městci, kde sa zúčastnilo zo Slovenska 19 posádok. Samozrejme, že treba poďakovať aj všetkým organizátorom stretnutí na Slovensku a ich návštevníkom. Či už kluby, alebo kempingy zorganizovali stretnutia počas celého roku a po dlhšej dobe sa znovu stretli aj na silvestrovskej rozlúčke v niekoľkých slovenských kempingoch. To o čom často nehovorím sú príspevky karavanistov na sociálnych sieťach.

Je veľmi pekné, že dokážu zväziť ktoré fotky patria a ktoré nepatria na verejnosť. Vždy sa je treba spýtať či to nebude vadit, keď danú fotku dáte na sieť. Niekomu to nemusí byť príjemné. Na druhej strane takýmto slušným spôsobom sa popularizuje karavaning. Je pravda, že mnohí takíto popularizátori sú známejší zo sociálnych sietí, ako z návštev spoločných akcií. radi vás medzi sebou uvítame.

Ako tak sme sa dostali cez jednu krízu a už tu máme ďalšiu. Tento krát energetickú. A samozrejme sa to prejavuje aj v ekonomike či už samotných karavanistov, ale najmä to ohrozuje prevádzkovateľov kempingov. Je na nás všetkých ako to zvládne. Niektorí karavanisti investovali do nezávislosti svojho karavanu inštalovaním solárov, alebo zvýšením kapacity nastavbovej batérie. Tak sa dostali do situácie, že nemusia využívať pripojenie na elektrickú sieť kempingu minimálne pri víkendovom pobyte. Pri dlhšom pobyte už je to mnohokrát horšie. Ale aj tu záleží na slušnosti karavanistu, ako sa správa. Pri normálnej spotrebe je možné vtesnať sa do bežného limitu. No a tí, ktorí štandardne používajú klimatizáciu, prípadne iné veľké spotrebiče by mali uznať, že prevádzkovateľovi kempingu by túto skutočnosť mali uviesť. Cestou k spokojnosti obidvoch strán je asi len meranie spotreby. A o to by nám malo všetkým ísť, aby sme boli všetci spokojní.

Je mi veľkou ctou sa vám touto formou prihovárať. Tiež mám veľkú radosť, keď sa s vami môžem stretnúť či už na organizovanej akcii, alebo len tak pri mojich cestách po kempingoch. Veľmi ma teší, keď sa dozviem pri návšteve vášho kempingu, čo sa vám podarilo zlepšiť, čo ste spravili pre svojich návštevníkov. Verím, že vás tento optimizmus a radosť z karavaningu neprejde a naďalej si budeme spríjemňovať život ponúkaním služieb a slušným a korektným správaním všetkých navzájom nielen v zahraničí, ale aj v domácich kempingoch.

**Ing. Jaroslav Mišura
prezident SACC**

Pullmann

CAMPING | PIEŠŤANY

Camping Pullmann sa nachádza v tesnej blízkosti mesta Piešťany. Centrum mesta a kúpele sú vzdialené iba 1,5km pohodlnou cyklotrasou popri rieke Váh. Kemp ponúka kompletne zázemie pre karavany ako aj novopostavené samostatné parcely, na ktorých nájdete elektrickú prípojku, pitnú vodu a odpad na šedú vodu.

Priamo v kempu sa nachádza moderná reštaurácia, ktorá je vyhľadávaná pre svoju chutnú a kvalitnú kuchyňu. V kempu dbáme na Váš spánok a aj kvalitu našich služieb. V kempu máte k dispozícii vnútornú vybavenú kuchyňu, vonkajšiu kuchyňu, sprchy s teplou vodou a WC, detské ihrisko, trampolíny, Wifi, Ping-pong, Petang, 2 menšie bazény, Workoutové ihrisko, požičovňu bicyklov, recepciu s karavanistickými tričkami a doplnkami, miniochodník v lete...

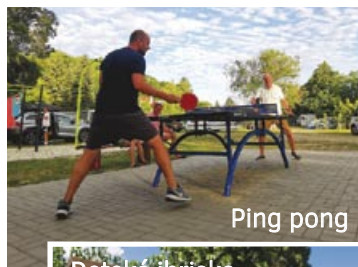
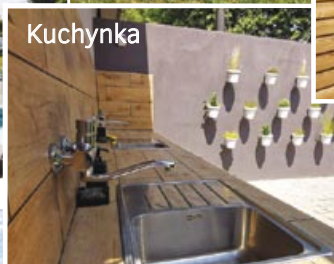

V okolí kempu sa nachádza veľké množstvo cyklistických a turistických trás rôznych náročností, Kúpele Piešťany, kontaktná ZOO s detským ihriskom, hrady a zrúcaniny, vodnolyžiarsky areál, múzeá a množstvo iných zaujímavostí, prírodných pamiatok a kultúrnych podujatí organizovaných priamo v Piešťanoch.

Mesto Piešťany je svetoznáme malebné kúpeľné mesto na západe Slovenska. Má ideálnu polohu s ľahkou dostupnosťou, s priamym napojením na diaľnicu D1. Piešťany sú špecifické svojou dovolenkovou atmosférou, ktorá Vás zláka na prechádzky centrom mesta, po okolí rieky Váh a tiež do samotných kúpeľov. Každoročne sa tu organizujú zaujímavé kultúrne podujatia, ktoré sú lákadlom pre množstvo návštevníkov.

V bezprostrednej blízkosti mesta sa nachádzajú cyklotrasy a turistické trasy vhodné pre najmenších ale aj pre športovcov, najznámejší je cyklookruh okolo Jazera Slňava, kde sa nachádza Camping Pullmann. Priamo v Piešťanoch alebo v blízkom okolí sa nachádza mnoho pamiatok, prírodných zaujímavostí a možností k aktívnemu stráveniu Vašej dovolenky.

PIEŠŤANY A OKOLIE



Kúpele Piešťany

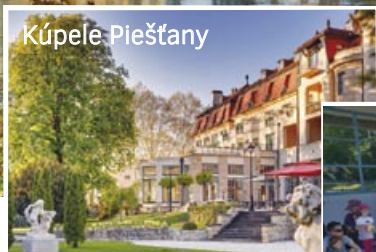

Hrady v okolí



Cyklotrasa okolo Slňavy



Kultúrne podujatia



Atrakcie pre deti



Wakesoul



Ekopark plný zvierat



Bohatá gastro ponuka





CARAVAN BIKE TRAVEL

30.3.-2.4.2023
NITRA

MILLION STARS HOTEL EXHIBITION



KARAVANISTICKÁ UDALOSŤ ROKA

Nenechajte si ujsť sviatok karavaningu, kempingu, bicyklovania a turistiky

Cestovatelia na karavanoch majú rôzne motívy – športové vyžitie, príroda, spoznávanie histórie. Vzhľadom na dynamický rozvoj karavaningu v Európe možno očakávať ďalší výrazný nárast počtu záujemcov o prenájom a kúpu obytných vozidiel, záujem o aktívny životný štýl a športové aktivity v prírode aj na Slovensku. Je potrebné vytvárať formáty pre kvalitné služby pre karavanistov, ako sú parkoviská (stellplatze), kempy, ale aj ďalšie služby. Na potreby karavanistov reaguje aj **veľtrh CARAVAN BIKE TRAVEL**.

Cieľom vzniku veľtrhu je vytvoriť **tradíciu veľkej celoslovenskej výstavy**, na ktorej sa stretne široká spotrebiteľská verejnosť. Vystavovateľmi budú organizácie pôsobiace v celom spektre karavanistického priemyslu na Slovensku. Od renomovaných dilerov obytných áut a prívesov, požičovní obytných vozidiel, kempingov a prevádzkovateľov stellplatzov, predajní karavanistického tovaru a eshopov, až po cestovateľov, influencerov, špecialistov na cyklistiku a vodné športy, turistické destinácie, samosprávy, oblastné a krajské kancelárie cestovného ruchu a ďalších.

Chceme skvalitniť podnikateľské prostredie celého karavanistického priemyslu. Máme ambíciu priniesť zlepšenia, smart riešenia, nové príležitosti pre spoluprácu a lepšiu komunikáciu. Zároveň chceme zvýšiť informovanosť spotrebiteľskej a odbornej verejnosti v témach karavaningu, turizmu, kempovania a cestovania, podnikania, dotačnej a štátnej pomoci, ale aj využívania nových moderných digitálnych technológií a informačných systémov.

Obsahom veľtrhu je vybudovať si spoločný kanál vzájomnej komunikácie odbornej verejnosti, uľahčiť prístup ľudí k informáciám, ponúknuť lákavú atmosféru, jednoduchšie vnímanie logistiky v týchto oblastiach a zodpovedať otázky, ktoré sú u ľudí prekážkou. Spoločnou spoluprácou dokážeme prielom, ktorý bude viesť k tradícii. **A tradícia je istota na trhu.**

Úspešný prvý ročník veľtrhu prilákal na nitrianske výstavisko Agrokomplex 11 591 návštevníkov. Štvordňový veľtrh ponúkol návštevníkom prehliadku 80 karavanov 30-tich renomovaných svetových značiek. Priestor na svoju prezentáciu dostali kempy, turistické lákadlá jednotlivých krajov Slovenska, predajcovia karavanov, bicyklov, doplnkového vybavenia pre cestovanie, šport a karavaning. Súčasťou veľtrhu bol aj sprievodný program v podobe hudobných vystúpení, cestovateľského kina, či prednášok pre odbornú aj laickú verejnosť. V zadnej časti areálu výstaviska bolo zriadené karavanové mestečko, ktoré poskytlo priestor pre parkovanie viac ako 100 karavanov.

Od 30. marca do 2. apríla 2023 sa na výstavisku Agrokomplex v Nitre uskutoční druhý ročník medzinárodného veľtrhu Caravan Bike Travel! Po mimoriadnom úspechu prvého ročníka sa veľtrh tento rok ešte rozšíri a do Nitry zavítajú všetky renomované karavanistické značky. Oplatí sa prísť, čaká na vás ešte viac vystavovateľov a zaujímavostí zo sveta cestovania. Viac informácií o aktuálnom ročníku veľtrhu nájdete na webovej stránke www.veltrhcbt.sk.

Na jar 2024 sa dočkáte tretieho ročníka veľtrhu Caravan Bike Travel. Nepremeškajte najnovšie informácie o veľtrhu a sledujte nás aj na našich sociálnych sieťach.

Členské kempingy SACC



www.sacc.sk

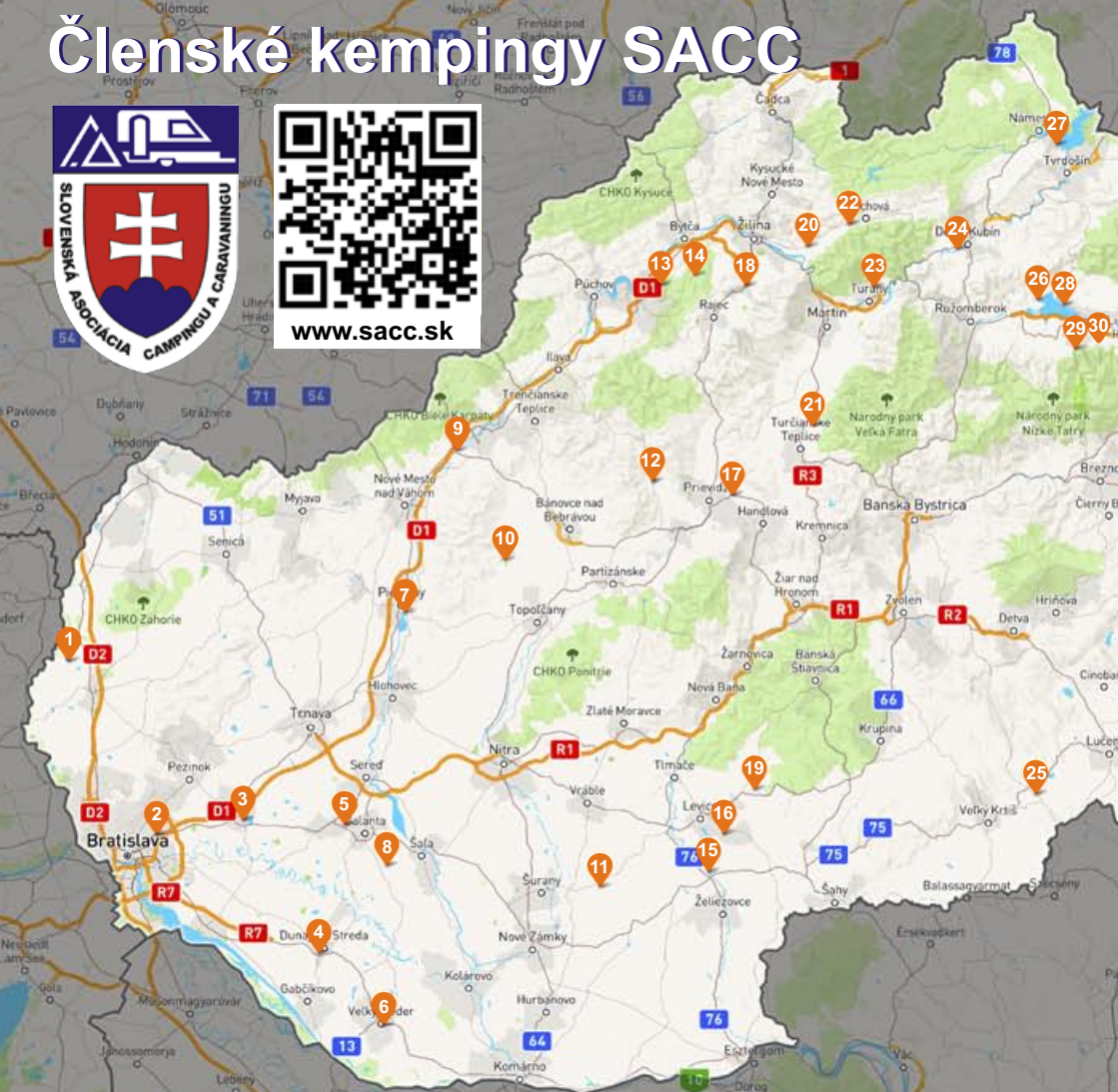

- | | |
|---|--|
| 1 Autokemping Rudava | 12 Camping Nitrianske Rudno |
| 2 Intercamp Zlaté piesky Bratislava | 13 Camping Manínska tiesňava |
| 3 Autokemping Slnčné jazerá Senec | 14 Penzión Štefánik - kemping |
| 4 Autokemping Thermalpark Dunajská Streda | 15 Camping Vodník |
| 5 Autokemping Termálne kúpalisko Vincov les | 16 Margita - Ilona |
| 6 Apartmány karavany Veľký Meder | 17 Koliba Pacho resort |
| 7 Camping Pullmann Piešťany | 18 Camping Slnčné skaly |
| 8 AVA Aquapark Diakovce | 19 Penzión a stlplatz Žembovice |
| 9 Kemping Rybníky Opatovce | 20 Autokemping Varín |
| 10 Autokemping Nová Duchonka | 21 Športovo rekreačné zariadenie Drienok |
| 11 Kemping u svätého Urbana | 22 Autokemping Belá - Nižné Kamence |

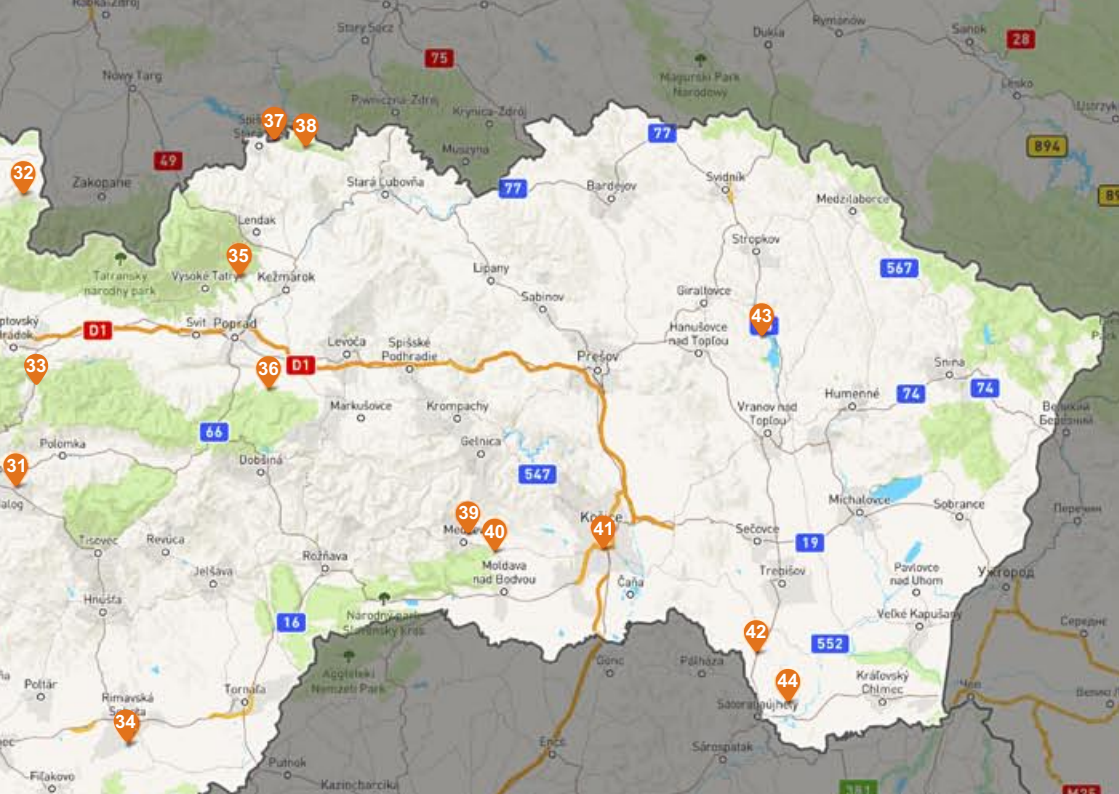

Nainštalujte si aplikáciu Go camping a hlasujte pre top camping!



GO
camping



- 23 Autokemping Trusalová
- 24 Kemp Tília Gäcel'
- 25 ATC Termálne kúpalisko Dolná Strehová
- 26 Autokemping Marína Liptov
- 27 Autocamp Stará Hora Oravská priehrada
- 28 Mara camping
- 29 Kemping Bystrina
- 30 Demänová rezort
- 31 Camping Sedliacky dvor
- 32 Camp Oravice Liesok
- 33 Autokemping Stará Zvonica

- 34 RO Kemping Kurinec
- 35 Intercamp Hotel Tatranec
- 36 ATC Podlesok
- 37 Camping Dunajec
- 38 Goralský dvor
- 39 Penzión Sokol a kemping
- 40 Kemping Jasov
- 41 Route 58 Camp Košice
- 42 Autokemping AquaMaria
- 43 Autocamp Domaša Tíšava
- 44 Camping Malá Bara



ČLENSKÉ KEMPINGY SACC V ROKU 2023

01 ATC RUDAVA Malé Leváre	www.autokemprudava.sk , e-mail: info@autokemprudava.sk
02 INTERCAMP ZLATÉ PIESKY Bratislava	www.intercamp.sk , e-mail: kempil@netax.sk
03 CAMPING SLNEČNÉ JAZERÁ Senec	www.slnecejazera.eu , e-mail: scr@slnecejazera.eu
04 ATC THERMALPARK Dunajská Streda	www.thermalpark.sk , e-mail: info@thermalpark.sk
05 TERMÁLNE KÚPALISKO VINC OV LES Sládkovičovo	www.vincovles.com , e-mail: recepcia@vincovles.sk
06 APARTMÁNY STANY KARAVANY Veľký Meder	www.dokempu.sk , e-mail: apartmany.eu@gmail.com
07 CAMPING PULLMANN PIEŠTANY Piešťany	www.campingpiestany.sk , e-mail: info@campingpiestany.sk
08 AVA AQUAPARK Diakovce	www.kupaliskodiakovce.sk , e-mail: info@kupaliskodiakovce.sk
09 KEMPING RYBNÍKY Opatovce	www.farmaryby.sk , e-mail: info@farmaryby.sk
10 ATC NOVÁ DUCHONKA Prašice	www.duchonkacamping.sk , e-mail: miroslav@novaduchonka.sk
11 KEMPING U SVÄTÉHO URBANA Podhájska	www.tkpodhajska.sk , e-mail: ubytovanie@tkpodhajska.sk
12 CAMPING NITRIANSKE RUDNO Nitrianske Rudno	www.camping-nrudno.sk , e-mail: info@camping-nrudno.sk
13 CAMPING MANÍNSKA TIESŇAVA Považská Teplá	www.maninska.sk , e-mail: recepcia@maninska.sk
14 AUTOCAMPING A PENZIÓN ŠTEFÁNIK	www.penzionstefanik.sk , e-mail: recepcia@penzionstefanik.sk
15 CAMP VODNÍK Jur nad Hronom	www.hron.sk , e-mail: jur@hron.sk
16 R.Z. KEMPING MARGITA ILONA Levice	www.margita-ilona.sk , e-mail: margita-ilona@margita-ilona.sk
17 CAMP PACHO Veľká Čausa	www.kalibapacho.sk , e-mail: pach@kolibapacho.sk
18 ATC SLNEČNÉ SKALY Rajceké Teplice	www.camping-raj.sk , e-mail: slneceskalycamp@gmail.com
19 PENZIÓN A STELLPLATZ Žemberovce	www.penzionzemberovce.sk , e-mail: ubytovanie@penzionzemberovce.sk
20 AUTOKEMPING VARÍN Varín	www.atcvarin.sk , e-mail: recepcia@atcvarin.sk
21 KEMP ŠRZ DRIENOK Mošovce	www.drienok.sk , e-mail: info@drienok.sk
22 ATC BELÁ NIŽNÉ KAMENCE Nižné Kamence	www.campingbela.eu , e-mail: camp@bela.sk
23 ATC TRUSALOVÁ Turany	www.atctrusalova.sk , e-mail: info@atctrusalova.sk
24 CAMP TILIA GÁČEL Oravská Poruba	www.kemptilia.sk , e-mail: info@kemptilia.sk
25 AUTOCAMPING TK Dolná Strehová	www.dolnastrehova.sk , e-mail: podnik@dolnastrehova.sk
26 MARÍNA LIPTOV REZORT & CAMPING Bobrovník	www.marinaliptov.sk , e-mail: rezervacie@marinaliptov.sk
27 AUTOCAMP STARÁ HORA Námestovo	www.oravskapriehrada.sk , e-mail: camp@oravskapriehrada.sk
28 MARA CAMPING Liptovský Trnovec	www.maracamping.sk , e-mail: recepcia@maracamping.sk
29 ATC HOTEL BYSTRINA Demänovská Dolina	www.hotelbystrina.sk , e-mail: hotelbystrina@hotelbystrina.sk
30 DEMĀNOVÁ REZORT	www.demanovarezort.sk , e-mail: recepcia@demanovarezort.sk
31 CAMPING SEDLIACKY DVOR Brezno - Rohozná	www.sedliackydvor.com , e-mail: info@sedliackydvor.com
32 ATC ORAVICE Liesek	www.kemporavice.sk , e-mail: recepcia@kemporavice.sk
33 AUTOKEMPING STARÁ ZVONICA Nižná Boca	www.starazvonica.sk , e-mail: recepcia@podstarouzvonicou.sk
34 RO KEMPING KURINEC Rimavská Sobota	www.rimavskasobota.sk , e-mail: riaditeltsm@stonline.sk
35 INTERCAMP TATRANEC Tatranská Lomnica	www.hotelatranec.com , e-mail: hotelatranec@hotelatranec.com
36 ATC PODLESOK	www.podlesok.sk , e-mail: recepcia@podlesok.sk
37 CAMPING DUNAJEC Červený Kláštor	www.campingdunajec.sk , e-mail: info@campingdunajec.sk
38 CAMPING GORALSKÝ DVOR Haligovce	www.goralskydvor.sk , e-mail: info@goralskydvor.sk
39 PENZIÓN A KEMPING SOKOL Vyšný Medzev	www.sokol2.sk , e-mail: info@sokol2.sk
40 AUTOCAMPING JASOV Jasov	www.autocampingjasov.sk , e-mail: info@autocampingjasov.sk
41 ROUTE E 58 CAMP KOŠICE Košice	www.camp-kosice.sk , e-mail: info@camp-kosice.sk
42 ATC AQUA MARIA Vefaty	www.penzionaquamaria.sk , e-mail: aquamaria.recepcia@gmail.com
43 AUTOKEMP DOMAŠA Tíšava	www.domasakemp.sk , e-mail: martinpelak1989@gmail.com
44 CAMPING MALÁ BARA	www.campingmalabara.sk , e-mail: campingmalabara@gmail.com
45 ATC Čingov Smižany	www.hotelcingov.sk , e-mail: hotelcingov@hotelcingov.sk

Horeuvedené kempingy poskytujú držiteľom CCI kariet zľavy od 5% do 20%

■ - KEMPINGY ROKU od 2005 do 2022

RZ MOŠOVCE DRIENOK, SK

31.8.2023 - 3.9.2023



26. DAHLIE RALLYE

www.sacc.sk

26.



31.8. - 3.9. 2023
MOŠOVCE - DRIENOK



DAHLIE (SK) RALLYE

Partneri:

Dometic

Camping, Cars &
caravans



ŽILINSKÝ KRAJ



KALENDÁR NAJVÝZNAMNEJŠÍCH PODUJATÍ V ROKU 2023

DÁTUM	NÁZOV AKCIE	MIESTO KONANIA	KONTAKT	USPORIADATEĽ
31.12 - 01.01.	Silvester v Čikate	HR Čikat, Chorvátsko	sacc.misura@gmail.com	
24.02 - 26.02.	9. Bowlingový turnaj	SK www.bowlingclub.sk	manak@caravaning.sk	ICS Service Košice
09.03 - 12.03.	41.Zimné RCC	SK Palcmanská Maša, chata „Nita“	emiliahajos@gmail.com	ICS Service Košice
10.03. 2023	Ples na Rybníkoch	SK Kemping Rybníky Opatovce	info@farmaryby.sk	www.campingopatovce.sk
17.03 - 19.03.	Výstava for Caravan Praha	CZ PVA Expo Lethany Praha	forcaravan@abf.cz	www.forcaravan.cz
30.03. - 02.04.	Výstava Caravan – Bike – Travel	SK Výstavný Agrokomplex Nitra	www.veltrncht.sk	www.veltrncht.sk
06.04 - 10.04.	Otvorenie sezóny	SK Camping Pullmann	info@campingpiestany.sk	www.cangpiestany.sk
07.04. - 10.04.	Veľkonočný víkend Rybníky Opatovce	SK Kemping Rybníky Opatovce	info@farmaryby.sk	www.campingopatovce.sk
28.04. - 01.05.	Stretnutie pri gulášii CC Piešťany a hostia	SK Camping Pullmann Piešťany	info@campingpiestany.sk	CC Piešťany
28.04. - 01.05.	Odomykanie vody, otvorenie sezóny	SK Prístavisko na Morave, Gajary	cccjsokolgajary@gmail.com	CCC TJ Sokol Gajary
05.05. - 08.05.	Zahájenie klubovej sezóny Podlesok	SK ATC Podlesok	emiliahajos@gmail.com	ICS Service Košice
12.05. - 14.05.	Otvorenie sezóny, ATC Belá	SK ATC Belá Nižné Kamence	CC Žilina	CC Žilina
19.05. - 21.05.	Festival letectva, Piešťany	SK Camping Pullmann Piešťany	info@campingpiestany.sk	www.campingpiestany.sk
25.05. - 29.05.	60. Europa Rally	PL Krakow	www.europarallye2023.com	
02.06. - 04.06.	Otvorenie letnej kúpeľnej sezóny Piešťany	SK Camping Pullmann Piešťany	info@campingpiestany.sk	www.campingpiestany.sk
02.06. - 04.06.	Karavanisti deťom	SK Kemping Rybníky Opatovce	info@farmaryby.sk	www.campingopatovce.sk
09.06. - 11.06.	54. Národný zraz karavanistov SR	SK ATC Nová Duchonka	miroslav@novaduchonka.sk	www.atcnovaduchonka.sk
09.06. - 11.06.	55. Rally Campingu a Caravaningu	SK ATC Nová Duchonka	miroslav@novaduchonka.sk	www.atcnovaduchonka.sk
09.06. - 11.06.	Ziaté stuhly, výstava veteránov Piešťany	SK Camping Pullmann Piešťany	info@campingpiestany.sk	www.campingpiestany.sk
16.06. - 18.06.	Truck fest	SK Kemping Rybníky Opatovce	info@farmaryby.sk	www.campingopatovce.sk
23.06 - 25.06.	Gastro víkend Piešťany	SK Camping Pullmann Piešťany	info@campingpiestany.sk	www.campingpiestany.sk
17.06. - 24.06.	23. Adria Camping Rally	HR Čikat Mali Lošinj	www.camping-croatia.hr	UK Hrvatska
23.06. - 25.06.	39. Zdravotnícke RCC	SK ATC Kurinec	emiliahajos@gmail.com	ICS Service Košice
24.06. - 01.07.	THE FICC World Camping Festival	HR Zaton Holiday	Resort	UK Hrvatska, www.zaton.hr
21.07. - 23.07.	Stredomorský víkend I	SK Camping Pullmann	info@campingpiestany.sk	www.campingpullmann.sk
29.07. - 30.07.	Fest Dobré Rybníky	SK Kemping Rybníky Opatovce	info@farmaryby.sk	www.campingopatovce.sk
25.08. - 27.08.	Stredomorský víkend II	SK Camping Pullmann	info@campingpiestany.sk	www.campingpiestany.sk
26.08. - 03.09.	Caravan Salon	D Dusseldorf		
26.08. - 03.09.	Kubašské dni Spišské Bystré	SK Spišské Bystré	obec@spisskebystre.sk	ICS Service Košice
31.08. - 03.09.	26. Dahlie Rallye	SK Mošovce Drienok	www.sacc.sk	SACC
08.09. - 10.09.	Agrocampcar	SK ATC Belá Nižné Kamence	cyrilmatejov@gmail.com	CC Žilina
11.09. - 17.09.	Cinematik	SK Camping Pullmann	info@campingpiestany.sk	www.campingpiestany.sk

14.09. - 17.09.	44. Burčákový zraz Strážnice	CZ	ATC Strážnice	www.ccostraznice.cz	www.cstraznice
22.09. - 24.09.	Ukončenie sezóny	SK	Camping Pullmann	info@campingpiestany.sk	www.campingpiestany.sk
06.10. - 08.10.	Ukončenie klubovej sezóny	SK	Penzión Aqua Maria Velaťy	ICS Service Košice	ICS Service Košice
06.10. - 08.10.	Tatarák fest	SK	Kemping Pullmann Piešťany	info@campingpiestany.sk	www.campingpiestany.sk
13.10. - 15.10.	Zabijačkové hody Piešťany	SK	Kemping Pullmann Piešťany	ccpiestany@gmail.com	CC Piešťany
14.10. 2023	Folklorný ples KMCC Turist Union Bratislava	SK	KD Majcichov	jozef.fisman@gmail.com	KMCCTU BA
27.10. - 29.10.	Caravan Salon Poznaň	PL	Poznaň	www.caravanssalon.pl	
03.11. - 06.11.	20. Výstava Caravaning Brno	CZ	BW Brno	www.bw.cz/caravaning-brno	
28.12. - 06.01.	Silverster v Čikate	HR	Čikat, Chorvátsko	sacc.misura@gmail.com	
28.12. - 02.01.	Silverster v Slovenských kempingoch	SK		www.sacc.sk	

ZĽAVY V KEMPINGOCH CCI karta

Bližšie informácie o zľavách
nájdete na:

www.campingcardinternational.com

PREDAJ NA SLOVENSKO A DO ZAHRANIČIA PROSTREDNÍCTVOM

www.caravaning.sk, tel.: +421 42 432 65 67



NAJVÄČŠÍ VÝBER

AUTOKARAVANOV

NA SLOVENSKU



KARAVAN
SK



„Najluxusnejšia vlajková
lod' karavaningu. Obytné
autá z vašej.“



Concorde



„Prémiové autá najvyššej
nemeckej kvality, inovatívne
a komfortné.“

HYMER



„Kvalitné nemecké obytné
autá a prívesy s výnimočným
dizajnom.“



„Spolehlivé obytné autá
so štýlovým dizajnom
a luxusnou výbavou.“

MOBILVETTA
DESIGN



„Technicky spoľahlivé, dizajnovy
trvácne, praktické a cenovo
neporaziteľné.“

carado



„Perfektne navrhnuté
a prémiovo vybavené autá.
Dovolenka začína!“

McLOUIS



„Elegantné autá
s funkčnými inováciami
a 66-ročnou tradíciou.“

elnagh



KARAVAN | SK

ČLENSKÉ KLUBY SLOVENSKEJ ASOCIÁCIE CAMPINGU A CARAVANINGU



Klub mototuristiky, campingu a caravaningu Turist union Bratislava

Ambroseho 10, 851 02 Bratislava > Ing. Jozef Fišman
tel.: 0421 918 404 092, e-mail: jozef.fisman@gmail.com
www.caravanclubba.webnode.sk



Camping a caravaning club Banská Bystrica

Majerská cesta 30A, 974 01 Banská Bystrica > Ing. Miroslav Slaný
tel.: 0421 905 613 174, e-mail: miroslav.slany@setro.sk



Auto - mototuristický camping caravaning club Lokomotíva Košice

Krivá 10, 040 01 Košice > Vladimír Vagaši
e-mail: vagasi.vladimir@gmail.com



Camping a caravaning club ICS Service Košice

Bencúrova 13, 040 01 Košice > Jaroslav Manák ml.
tel.: 0421 903 609 064, e-mail: cccisservicejm@gmail.com
www.ccc-iss-service.webnode.sk



Camping a caravaning club Za koničkom Pezinok

Bratislavská 114, 902 01 Pezinok > Pavol Anđel
tel.: 0421 903 381 674, e-mail: andelp@centrum.sk



Klub mototuristiky campingu a caravaningu BUĎ FIT Piešťany

Valova 18, 921 01 Piešťany > Ing. Lubomír Tuchscher
tel.: 0421 907 295 159, e-mail: ltuchscher@pobox.sk



Klub Mototuristika

> Ing. Milan Černák
tel.: 0421 905 784 264, e-mail: info@mototuristika.sk
www.mototuristika.sk



Camping a caravaning club TJ Sokol Gajary

Športová 1250, 900 61 Gajary > Michal Mikulička
tel.: 0421 905 785 907, e-mail: ccctjsokolgajary@gmail.com
www.ccctjsokolgajary.webnode.sk



Caravan club Piešťany

Palárikova 5, 921 01 Piešťany > Ing. Jaroslav Mišura
tel.: 0421 905 628 584, e-mail: ccpiestany@gmail.com



Caravan camping club Trenčín

> Ľubomír Kotras
tel.: 0421 905 579 903, e-mail: lubokotras@gmail.com
www.ccctn.sk



Caravan club Žilina

Vyšné Kamence 927, 013 06 Vyšné Kamence > Cyril Matejov
tel.: 0421 948 430 682, e-mail: cyrilmatejov@gmail.com
www.cczilina-sk.webnode.sk

NAJVYŠŠÍ KOMFORT Z JAZDY VĎAKA TECHNOLOGII PODVOZKU GOLDSCHMITT

-  **OCEĽOVÉ VINUTÉ PRUŽINY**
-  **VZDUCHOVÉ PRUŽENIE**
-  **HYDRAULICKÉ PODPERY**
-  **HLINÍKOVÉ DISKY**

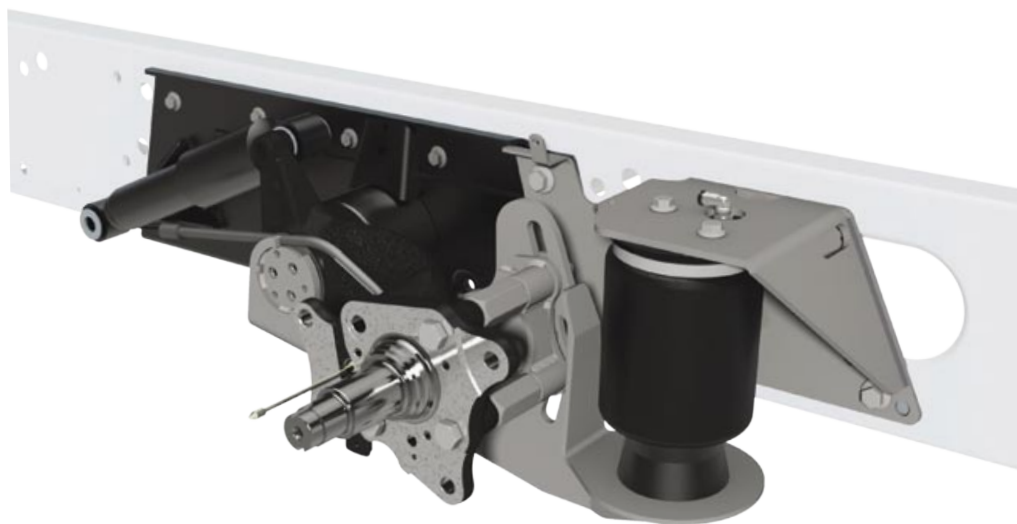

www.goldschmitt.sk

autotechnika@karavan.sk | +421 905 503 350

KEMP****

s výhľadom na Liptovskú Maru
a Vysoké Tatry

- ▲ Jedinečná poloha v blízkosti Liptovskej Mary
- ▲ Rozloha kempu 6000m²
- ▲ Dostatok priestoru pre každé kempovacie miesto
- ▲ Sociálne zariadenie, kuchynka, práčovňa
- ▲ Mólo s vyhliadkou na Liptovskú Maru a Vysoké Tatry
- ▲ Luxusné rekreačné vily
- ▲ Praktické mobilné domy
- ▲ Reštaurácia, wellness a fitness centrum
- ▲ Prírodné kúpanie na pláži alebo vo vnútornom bazéne
- ▲ Vodné športy, jachting, rybárčenie a turistika
- ▲ Požičovňa elektrických lodí, člnov s motorom a plachetníc
- ▲ Kajak a Paddleboard centrum
- ▲ Vyhliadková plavba na katamaráne
- ▲ Luxusná vyhliadková plavba na lodi Pedro
- ▲ Možnosť dlhodobého kotvenia plavidiel v lodenici
- ▲ Požičovňa bicyklov, eBikov, eKolobežiek
- ▲ Turisticko-cyklistický bufet u Bobra
- ▲ Detské ihrisko

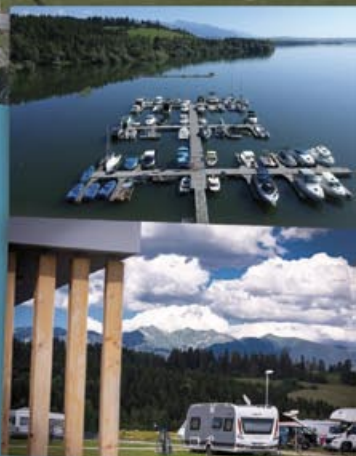

KEMP

čoskoro

APARTMÁNY
Marina Liptov

WC



Batérie pre najvyššie nároky



- *Ľahká výmena*
- *Maximálna životnosť*
- *Extrémne nízka hmotnosť*
- *Možné až 100% vybitie*
- *Systém správy batérie s Bluetooth*
- *Vysoký vybíjací prúd bez poklesu napätia pri vysokej záťaži, ako majú kávovary alebo klimatizácie*
- *Rýchle a efektívne nabíjanie batérie*



www.liontron.sk



KARAVAN | SK



PRENAJMITE SI SLOBODU BEZ OBMEDZENÍ

- Najširšia ponuka áut a prívesov
- Elektrobicykle zadarmo
- Rýchle dáta zadarmo
- Výhodnejšie tankovanie v EÚ



POŽIČOVŇA ÁUT A PRÍVESOV

pozicovna@karavan.sk, +421 918 947 435

www.karavan.sk/pozicovna

Sereďská 247, 917 05 Trnava – Modranka

SPOZNAJTE LIPTOV

REGIÓN KDE SA CYKLOTURISTIKA STALA LETNOU PRIORITOU



Liptov patrí celoročne medzi obľúbené destinácie. Vďaka svojej skvelej medzihorskej polohe ponúka ideálne možnosti pre aktívnu letnú dovolenku. V minulosti bol navštevovaný športovými nadšencami, ktorí čas trávil pri pešej turistike v Nízkych či Západných Tatrách, Veľkej Fatre alebo v Chočských vrchoch.

Nádherné scenérie však nenájdete len na hrebeňoch hôr, stačí sa na svet pozeráť zo sedla bicykla! Cykloturistika sa stáva čoraz populárnejšou a inak to nie je ani na Liptove, kde sa stala letnou turistickou prioritou. Dôvodom, prečo prejsť liptovské doliny a vrchoľy na bicykli, je veľmi veľa a každý si určite nájde ten svoj. My by sme vám chceli priblížiť tie najdôležitejšie, pre ktoré sa táto destinácia stala pre nás tou skutočne TOP a to nielen v rámci Slovenska.

Štedrosť prírody

Región obklopený horami, výdatnými prameňmi, nekonečnými dolinami či majestátnymi lesmi? Liptov dostal do vienka štedrú výbavu, ktorú mu závidia mnohé regióny. Liptovská príroda je tu pre každého

cyklistu, či už hľadá idylickú horskú trasu, adrenalínový zjazd alebo len tichú čistinku na oddych. Každého, kto na Liptov príde, zasväťí do pravého slovenského koloritu so všetkou tou jedinečnou krásou a neopakovateľnou poetikou," priblížil predseda predstavenstva Oblastnej organizácie cestovného ruchu REGION LIPTOV a primátor mesta Liptovský Mikuláš Ján Blcháč.

Nekonečná spleť cyklotrás

Cykloregión Liptov je prepletený stovkami kilometrov cykloturistických trás. Sú rôznorodé, určené pre širokú verejnosť, profilov, ale aj pre rodiny s deťmi. Tú svoju si určite vyberiete aj vy. Všetkých 850 kilometrov cykloturistických trás je vyznačených priamo v teréne, pričom sú každoročne

kontrolované a systematicky obnovované, aby bola zachovaná kvalita a komfort cyklistov. Cyklotrasy nájdete aj v prehľadných mapách cykloregiónu, ktoré sú v teréne ľahko dostupné a pravidelne aktualizované.

Rozsiahla e-bike infraštruktúra

Prírodzene, že región s jeho nádhernými scenériami a zákutiami je tým najväčším pokladom, no krásne lokality samé osebe nestačia k dokonalaj cyklo dovolenke. Tunajšia organizácia cestovného ruchu vytvára komplexnú infraštruktúru, ktorú ocení každý návštevník. S príchodom fenoménu elektro cyklistiky sa zmenil aj pohľad na jej ďalší rozvoj. Elektrický bicykel robí cyklistiku dostupnejšou a aj tých menej zdatných dovezie až tam, kam by sa na klasicom bicykli nedostali. Liptov preto vybudoval širokú sieť verejných nabíjaciačich staníc, ktorú neustále rozširuje. Zároveň spolupracuje s požičovňami e-bikov, a aj preto sa v segmente elektro cyklistiky stal jasným lídrom na Slovensku.

Systematická údržba značenia a dizajnový cyklobiliár

Cykloregión Liptov sa právom považuje za synonymum kvality a silných cyklistických zážitkov. Na jeho trasách nájdete všetko, čo cyklista potrebuje ku komfortnému zážitku. Vyškolení značkári cykloturistického značenia sa starajú o jeho obnovu a údržbu. Zároveň tu budujú nový cyklistický mobiliár, zložený z prístreškov, lavičiek, stolov, stojanov na bicykle či drevených cykloturistických máp, ktoré sú pravidelne obsahovo aktualizované, aby návštevníkovi poskytli správnu informáciu. Dizajn mobiliáru bol vybraný v architektonickej súťaži, ktorú so svojim návrhom vyhrali architektky z Liptova pôsobiace v Nemecku. Cykloturistická infraštruktúra sa však naďalej rozvíja a tak tu určite nájdete stále nové a nové prvky, ktoré vám zvýšia komfort a spríjemnia aktívny oddych.

Rôznorodosť pre všetkých

“Systematicky pracujeme a vylepšujeme infraštruktúru regiónu. Cítíme záväzok voči našim návštevníkom, nech jazdia na akomkoľvek type bicykla” hovorí Andrej Medla, regionálny cyklokoordinátor. Liptov je populárna destinácia aj medzi cyklistami, ktorí vyhľadávajú adrenalín v bike parkoch či na lokálnych single trailoch. Obľúbené je hlavne Malinô Brdo pri Ružomberku a Hradská hora pri Liptovskom Hrádku, no pracujeme aj novom flowtraily v lokalite Háj-Nicov v Liptovskom Mikuláši, ktorý bude dostupný aj pre rekreačných cyklistov. Obľúbené asfaltové trasy tu majú aj vyznávači cestnej cyklistiky, ale aj rodiny s deťmi, ktoré vyhľadávajú nenáročné a bezpečné trasy doplnené o lokálne historické, kultúrne či prírodné atrakcie. Tie dotvoria aktívny rodinný výlet aj o náučnú hodnotu a nezabudnuteľné zážitky.

Žiť znamená bicyklovať

Cykloregión Liptov, to nie sú len atraktívne trasy a kvalitná infraštruktúra rôznej náročnosti. Tvorí ho hlavne komunita ľudí „srdciarov“, ktorých spája priateľstvo, láska k prírode a k rodnému kraju, no hlavne sa ich život točí okolo bicyklovania. Liptov je preto bohatý aj na ponuku rôznych podujatí, pretekov a ďalších cyklistických výziev, ktorých sa môžete zúčastniť aj vy. Je ideálnou destináciou pre aktívnu letnú dovolenku na bicykli. Naozaj nezáleží akú kondíciu máte alebo aký bicykel preferujete, nájdete tu kvalitnú infraštruktúru, širokú ponuku požičovni, ubytovania, letných autobusov vybavených nosičmi na bicykle či cyklovlaku. Liptov je však hlavne miesto kde si oddýchnete a svoj voľný čas si dokonale užijete. Užite si výhľady na vodu a hory, spoznajte Liptov na dvoch kolesách.



Viac informácií o ponuke cykleregiónu, o cyklopodujatiach, možnostiach a ponukách cykloturistiky nájdete na webových stránkach:
visitliptov.sk cykloregion.sk

Thermalpark

DUNAJSKÁ STREDA • DUNASZERDAHELY

Thermalpark Dunajská Streda je jedno z najobľúbenejších a najnavštevovanejších rekreačných stredísk južného Slovenska.

Na ploche 18 hektárov sú návštevníkom k dispozícii štyri vnútorné a šesť vonkajších bazénov. Termálna voda s teplotou do 39 °C, ktorá sa nachádza až v troch bazénoch, má priaznivé účinky hlavne na pohybové ústrojenstvo.

Pre rodiny s deťmi ponúka kúpalisko zábavu predovšetkým v letnom období. Tešiť sa môžu na detský bazén so zábavnou šmykl'avkou, toboganovú vežu so siedmimi toboganmi, vodný zážitkový park Wibit na jazere, nanovo vybudované ihrisko a pestrý animačný program. Milovníci pohybu sú v hlavnej sezóne očakávaní na športových ihriskách ako plážový volejbal, minigolf, multifunkčné ihrisko, stolný tenis, teqball či vonkajší šach. Prírodné jazero, ktoré je súčasťou kúpaliska, ponúka možnosť na kúpanie, oddych a vodné športy.

Masážne centrum s pestrou ponukou masáží a špeciálnych procedúr, a saunový svet zaručia návštevníkom bezkonkurenčný oddych a uvoľnenie počas celého roka.

Thermalpark ponúka svojim návštevníkom možnosť ubytovania priamo v areáli od trojhviezdičkového hotela až po kemping.



+421 31 551 00 96, info@thermalpark.sk, www.thermalpark.sk

autokemping Thermalpark

DUNAJSKÁ STREDA • DUNASZERDAHELY



OTVORENÝ
365
DNÍ V ROKU!

Autokemping sa nachádza priamo v areáli Thermalparku, v bezprostrednej blízkosti prírodného jazera a bazénového sveta. Ponúka rôzne možnosti kempovania v zelenej časti kúpaliska - na trávinatej či makadamovej ploche s elektrickými prípojkami pre karavany, obytné automobily aj stany.

Kemping je vybavený sociálnymi zariadeniami, kuchynkou, práčkou, výlevkou pre chemické WC, ako i výlevkou odpadových nádrží.

V areáli kempu je k dispozícii zastrešený altánok s vonkajším grilom a ohniská. Reštaurácia v hlavnej budove Thermalparku ponúka širokú ponuku jedál a nápojov počas celého roka. V hlavnej letnej sezóne sú k dispozícii bufety s pestrou ponukou.

V cene kempingu je neobmedzený vstup k bazénom počas celého pobytu.



bazény



termálna
voda



atrakcie



športové
ihriská



vodné
športy



detské ihrisko
animácie



ohnisko



reštaurácia
bufety



sociálne
zariadenia



kuchyňa



domáci
miláčikovia
povolení



likvidácia
odpadových
vôd

+421 905 436 040, kemping@thermalpark.sk, www.kemping.thermalpark.sk



AUTOKEMPING VARÍN

Dr. Jozefa Tisu, Varín 013 03, tel.: +421 911 49 42 42

e-mail: receptcia@atcvarin.sk

N 49° 12' 30.0718874" E 18° 52' 43.6866708"

www.atcvarin.sk



**KEMPING
ROKA 2019**



Autokemping Varín leží na hranici národného parku Malá Fatra na okraji obce Varín s rozlohou 5,2 ha je vzdialený od mesta Žilina len 10 km. Ponúka širokú paletu možností pre šport, oddych, organizovanie spoločenských akcií, školských výletov, zrazov a iných podujatí. Pre jeho výbornú polohu je ideálnym miestom pre rodinnú dovolenku, či trávenie chvíľ s priateľmi. V areáli je k dispozícii ubytovanie v bungalovoch a zruboch s celkovou kapacitou 100 lôžok. Kemping okrem

toho ponúka aj viac ako 450 karavanových a stanových miest. V areáli kempingu sú taktiež pre ubytovaných hostí dostupné aj samostatné spoločné toalety, rozvody vody, elektrické prípojky, solárne sprchy, umývacie boxy, práčovňa, samoobslužná kuchynka a výlevka na chemické WC. Naši hostia môžu využiť športoviská, ktoré areál kempingu ponúka. Najmä 2 tenisové kurty, futbalové ihrisko, plážový volejbal, petangové ihrisko, stolný tenis a takisto je tu vytvorený priestor so

šmýkačkami, preliezkami pieskoviskom pre najmenších. V areáli kempu sa nachádza aj nová atrakcia - vzduchová trampolína pre všetky deti i dospelých. Okrem oddychu, ktorý kemping ponúka sa v neďalekom okolí nachádza množstvo možností hlavne pre milovníkov turistiky a športu. V letných mesiacoch sú to

turistické chodníky v Terchovej najmä Horné a Dolné Diery, z vrcholov je to Malý a Veľký Rozsutec, Fatranský Kriváň, Rajecká Lesná a jej známy drevený betlehem, zaujímavé sú aj skvosty ľudovej architektúry v dedinke Čičmany. V zimných mesiacoch je možné navštíviť obľúbené lyžiarske stredisko Vrátna.



CAMPING VODNÍK JUR NAD HRONOM

Vodácky Kemp Vodník je prírodný jednoduchý kemping nachádzajúci sa v Podunajskej nížine na brehu rieky Hron. Táto rieka poskytuje ideálne možnosti na vodácke aktivity, najmä splavovanie a paddleboarding.

Okolie kempingu poskytuje bohaté možnosti na nenáročnú turistiku, cykloturistiku, a iné. Hlavným obsahom našich služieb je karavaning, miesta pre stany, mototuristiku, požičovňa vodáckych potrieb a s tým súvisiace služby. Pre karavanistov rozširujeme naše služby a ponuku. V areáli sa nachádza bufet, električka, teplá voda, kuchynka a sociálne zariadenia. V blízkosti je známa pizzeria s domácimi špecialitami, obchod a aj JÚRSKÝ PARK. V blízkosti sa nachádza Levický hrad, kúpalisko Margita - Ilona, kaštieľ Esterháziovcov, Sacherová torta Želiezovce, vojenské múzeum Pohronský Ruskov, skalné obydlia Brhlovce, pamätník - rozhľadňa „Šiklôš“ na Vápniku a iné atrakcie, ktoré sú prístupné aj pre cykloturistov.



Camping Vodník
Jur nad Hronom 162
mobil: 0905 345 738
e-mail: jurob@jurob.sk
GPS: 48.1242878, 18.6207402





KARAVAN | SK



DOPLNKY A MONTÁŽ

MOVERA

AGOGS
ELECTRIC BIKES

THULE

FIAMMA



SUNSYSTEM®



TELECO
Group

DOMETIC



victron energy

ZENEC

- VZDUCHOVÉ PRUŽENIE PLNÉ A PRÍDAVNÉ
- HYDRAULICKÉ PODPERY
- STABILIZÁTORY
- ZVÝŠENIE MAXIMÁLNEJ HMOTNOSTI
- GENERÁTORY
- SOLÁRNE SYSTÉMY
- BATÉRIE
- KLIMATIZÁCIE
- KAMEROVÝ SYSTÉM 360°
- MULTIMÉDIA
- MARKÍZY
- OKNÁ



www.karavan.sk

autotechnika@karavan.sk | +421 905 503 350

Kemping u Sv. Urbana

Kemping roka 2012



Termálne kúpalisko, s.r.o.

941 48 Podhájska 493

tel.: +421 911 184 077, tel.: + 421 35 6586 195

e-mail: ubytovanie@tkpodhajska.sk, www.tkpodhajska.sk

*Kemping**** u svätého Urbana v Podhájskej susediaci s termálnym kúpaliskom s priamym vstupom poskytuje návštevníkom ubytovanie vo voľnej prírode s kapacitou 30 miest na umiestnenie karavanov a 60 miest na stanovanie. Jedná sa o najvyšší štandard kempu na Slovensku*

Podhájska patrí medzi najnavštevovanejšie kúpeľné a turistické atrakcie na Slovensku. Sme radi, že máte záujem si vybrať za cieľ svojej dovolenky alebo výletu práve toto krásne a čarovné miesto. Liečivá termálna voda, ktorej účinky už pomohli mnohým ľuďom sa v takomto zložení nachádza len tu a má podobné účinky ako Mŕtve more.



BRATISLAVSKÝ KRAJ

AUTOKEMP RUDAVA MALÉ LEVÁRE

www.autokempprudava.sk

GPS N 48.4913888

E 16.955833

tel.: 00421 902 165 427



INTERCAMP ZLATÉ PIESKY BRATISLAVA

www.intercamp.sk

GPS N 48.18634

E 17.185565

tel.: 00421 2 44450592



SLNEČNÉ JAZERÁ *** SENEC

www.slnecejazera.eu

GPS N 48.213614

E 17.410635

tel.: 00421 2 45923324



TRNAVSKÝ KRAJ

ATC TERMÁLNE KÚPALISKO VINCOV LES SLÁDKOVIČOVO

www.vincovles.com

GPS N 48.205659

E 17.675428

tel.: 00421 911 499 666

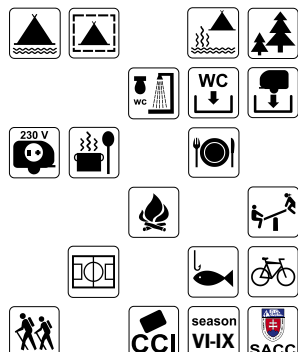

THERMALPARK DUNAJSKÁ STREDA

www.thermalpark.sk

GPS N 47.981516

E 17.608492

tel.: 00421 950 675 235



APARTMÁNY KARAVANY VELKÝ MEDER

www.dokempu.sk

GPS N 47.851868

E 17.774732

tel.: 00421 907 498 490





Termálne kúpalisko Vincov les sa nachádza na južnom Slovensku pri štátnej ceste Galanta - Sládkovičovo, približne 55 kilometrov od Bratislavy. V areáli sa nachádza termálny vrt, z ktorého vyteká termálna voda s teplotou 62 stupňov celzia. Mnohí ľudia pripisujú tejto vode liečivé účinky a preto sem chodievajú s cieľom uzdraviť sa.

V areáli je v prevádzke 5 bazénov. Plavecký s teplotou vody 26°, 2 rekreačné bazény s teplotou 28°. Pre najmenších je k dispozícii detský bazén s teplotou 32 stupňov a pre tých, ktorí preferujú skôr pokojné posedávanie v horúcej vode sme vybudovali kľudový bazén s teplotou 38 stupňov celzia a masážnymi tryskami. Okrem kúpania si môžete v areáli zacvičiť na fitness strojoch. Pre deti je k dispozícii detské ihrisko.

Milí návštevníci, priatelia! Termálne kúpalisko Vincov les sa na Vás teší v ďalšej letnej sezóne 2020. Termín sprístupnenia prevádzky KEMP: letná sezóna jún 2020 - september 2020. Rezervácie nevedieme, platba platobnou kartou nie je možná, kemp je určený pre karavany, autokaravany a stany. Chatkami nedisponujeme. info: 0911 193 432 (len počas otváracích hodín platných počas letnej sezóny 2020)



TRNAVSKÝ KRAJ

CAMPING PULLMANN*** PIEŠŤANY

www.campingpiestany.sk

GPS N 48.576229

E 17.832257

tel.: 00421 907 096 784



TRENČIANSKY KRAJ

KEMPING RYBNÍKY*** OPATOVCE

www.campingopatovce.sk

GPS N 48.860756

E 17.965278

tel.: 00421 903 951 208



CAMPING NITRIANSKE RUDNO

www.campingrudno.sk

GPS N 48.804610

E 18.476028

tel.: 00421 948 108 280



NITRIANSKY KRAJ

CAMP PACHO**** PRIEVIDZA

www.kolibapacho.sk

GPS N 48.7815298

E 18.6836042

tel.: 00421 907 441 011



CAMPING** MANÍNSKA TIEŠŇAVA POVAŽSKÁ TEPLÁ

www.maninska.sk

GPS N 49.143948

E 18.497103

tel.: 00421 907 185 377

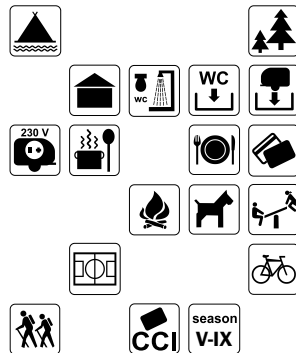

AVA AQUAPARK DIAKOVCE

www.kupaliskodiakovce.sk

GPS N 47.757295

E 18.136241

tel.: 00421 903 447 554





CAMPING** MANÍNSKA TIEŠŇAVA



Camping Manínska Tiesňava, Považská Teplá
Recepcia Camping: +421 907 185 377
repcia@maninska.sk, www.maninska.sk
GPS: 49.143948,18.497103

Camping Manínska tiesňava** je situovaný priamo na hranici Národnej prírodnej rezervácie Manínska tiesňava. Ponúka ubytovanie v nových 2, 4 a 5 miestnych chatkách so spoločnými sociálnymi zariadeniami a s parkovaním priamo pri chatke. Kapacita pre stany a karavany je 25 miest, čiastočne vybavených elektrickou prípojkou. K dispozícii sú 2 otvorené ohniská, možnosť zapožičania športových potrieb či malých grilov. Osvieženie ponúka

nevyhrievaný bazén s prírodnou vodou. V areáli sa nachádza bufet so základnou ponukou jedál a vynikajúcim čapovaným pivkom či kofolou. V bufete i na recepcii je možné platiť kartou. V zrekonštruovaných sociálnych zariadeniach je nonstop dostupná teplá voda, pre karavanistov je k dispozícii výlevka na chemické wc a aj výpusť na odpadovú vodu. Okolie kempu ponúka množstvo turistických, cykloturistických a horolezeckých aktivít.



**KEMPING
U SVÄTÉHO
URBANA****
PODHÁJSKA**

www.tkpodhajska.sk

GPS N 48.0975

E 18.33947

tel.: 00421 911 184 077



**CAMPING
VODNÍK**
JUR NAD HRONOM**

www.campingvodnik.sk

GPS N 48.123651

E 18.622054

tel.: 00421 905 345 738



**KEMPING
MARGITA-ILONA
LEVICE**

www.margita-ilona.sk

GPS N 48.1902777

E 18.661944

tel.: 00421 907 494 928



**ATC NOVÁ
DUCHONKA**

www.duchonkacamping.sk

GPS N 48.66880

E 18.09442

tel.: 00421 944 930 539



**PENZIÓ A
STELLPLATZ
ŽEMBEROVCE**

www.penzionzemberovce.sk

GPS N 48.2681456

E 18.74175120

tel.: 00421 948 127 283



**AUTOKEMPING
VARÍN**

www.atcvarin.sk

GPS N 49.210054

E 18.878511

tel.: 00421 911 494 242





KEMPING GORALSKÝ DVOR

Goralský dvor sa nachádza pri hlavnej ceste v smere Stará Ľubovňa - Červený Kláštor, od ktorého je vzdialený 3 km. Súčasťou Goralského dvora je 13 chát, Slovenská reštaurácia, letná Koliba, futbalové a volejbalové ihrisko, záhradné šachy, ruské kolký, detské ihrisko s hojdačkami aj pre dospelých, bazénové močidlo, možnosť využitia koliby na večerné posedenia, bezplatné zapožičanie prenosných ohnísk a grilov, požičovňa bicyklov, raftov a kajakov, camping zaradený medzi TOP kempingy na Slovensku pre prívesy a stany s rešpektovaním nočného klúdu, dotyková farma s domácimi zvieratami a skanzen historických strojov. Na pobyt si klient môže doviezť aj svojich štvornohých priateľov. V blízkosti areálu sú turistami vyhľadávané Haligovské skaly, cez ktoré vedú náučné turistické chodníky, chodník do Pristaviska pltií a Národopisného múzeu v Červenom Kláštore. Okolie poskytuje veľa možností pre aktívny oddych a turistiku pešo, horskými bicyklami do blízkeho okolia a Poľska na priehradu a zámok v Niedzici, výstup na Tri Koruny, hrebeňové pochody cez Haligovské skaly a poľského kúpeľného mestečka Sczawnica. Na tieto chodníky začína trasa u NÁS vo DVORE. Využite naše služby, užite si Pieniny naplno, celodenný výlet. Sme majiteľmi, pltií, raftov, bicyklov, objednajme si služby u nás za ponúknutú zľavu. Zorganizujeme, poradíme, odvezieme, dovezieme, ušetrite. Info na recepcii alebo priamo u majiteľa Goralského dvora. Na výjazdy a kultúrne podujatia do Červeného Kláštora poskytujeme odvoz a dovoz minibusom na požiadanie.



Goralský dvor, 065 34 Haligovce 188, tel.: +421 907 764 982, +421 905 389 413
e-mail: info@goralskydvor.sk, GPS: 49°22'47.44 N, 20°26'22.98 E

**CAMPING
SLNEČNÉ SKALY
RAJECKÉ TEPLICE**

www.camping-raj.sk
GPS N 49.142048
E 19.719171

tel.: 00421 903 982 233



**AUTOCAMPING
BELÁ - NIŽNÉ
KAMENCE**

www.campingbela.sk
GPS N 49.24819
E 18.98740

tel.: 00421 41 569 5135



**AUTOCAMPING
TRUSALOVÁ
TURANY**

www.atctrusalova.sk
GPS N 49.14056
E 19.0520

tel.: 00421 434 292 636



**AUTOKEMPING
ŠRZ DRIENOK
MOŠOVCE**

www.drienok.sk
GPS N 48.9031
E 18.891952

tel.: 00421 905 442 831



**AUTOCAMP STARÁ
HORA* ORAVSKÁ
PRIEHRADA
NÁMESTOVO**

www.oravskapriehrada.sk
GPS N 49.385113
E 19.528443

tel.: 00421 905 212 995



**KEMP TÍLIA
GÄCEL' ORAVSKÁ
PORUBA**

www.kemptilia.sk
GPS N 49.205063
E 19.268573

tel.: 00421 903 417 269





Intercamp Tatraneč***

Intercamp Tatraneč leží vo vstupnej časti Tatranskej Lomnice pri hlavnej ceste z Popradu do Tatranskej Lomnice. Kemping sa nachádza v pokojnej zalesnenej oblasti 2,5 km od centra Tatranskej Lomnice a ponúka trávniky na postavenie stanu alebo zaparkovanie karavanu. V reštaurácii sa podávajú typické jedlá slovenskej a medzinárodnej kuchyne. Kemping Intercamp Tatraneč je otvorený po celý rok. Lanovky smerujúce k jazeru Skalnaté Plešo a na Lomnický štít sú vzdialené 2 km od kempingu Tatraneč. Aquacity Poprad sa nachádza 15 km od areálu. Za zmienku stojí turistika vo Vysokých Tatrách, zábavná jazda Tatrabobom či návšteva Múzea TANAPu. V zimnom období nezabudnuteľná lyžovačka.

Tatranská Lomnica 202, 059 60 Vysoké Tatry
tel.: +421 524 467 092, +421 914 123 432
e-mail: hoteltatranec@hoteltatranec.com
www.hoteltatranec.com



**CAMP ORAVICE
LIESEK**

www.kemporavice.sk
GPS N 49.299036
E 19.746543
tel.: 00421 910 785 878



MARA CAMPING*
LIPTOVSKÝ
TRNOVEC**

www.maracamping.sk
GPS N 49.110631
E 19.546110
tel.: 00421 905 828 444



**ATC MARINA
LIPTOV****
BOBROVNÍK**

www.marinaliptov.sk
GPS N 49.118844
E 19.477191
tel.: 00421 902 605 605



**KEMPING
BYSTRINA**
DEMÄNOVSKÁ
DOLINA**

www.bystrinaresort.sk
GPS N 49.033904
E 19.576267
tel.: 00421 903 533 971



**PENZIÓN ŠTEFÁNIK
KEMPING*
SÚĽOV - HRADNÁ**

www.penzionstefanik.sk
GPS N 49.16308
E 18.58941
tel.: 00421 948 922 339



**ATC STARÁ
ZVONICA
NIŽNÁ BOCA**

www.starazvonica.sk
GPS N 48.96488
E 19.77519
tel.: 00421 902 491 980



AUTOCAMPING TRUSALOVÁ

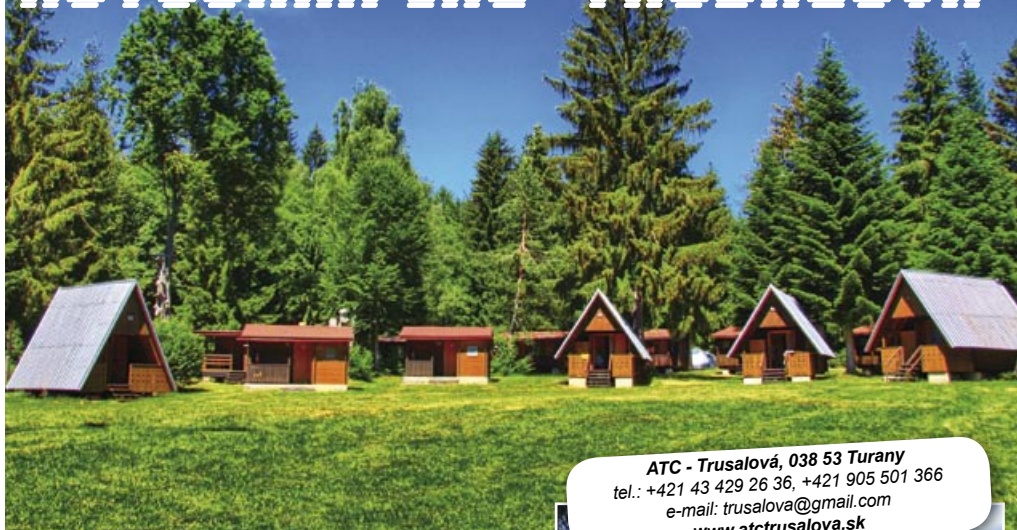

ATC - Trusalová, 038 53 Turany
tel.: +421 43 429 26 36, +421 905 501 366
e-mail: trusalova@gmail.com
www.atctrusalova.sk

Auto-camping Trusalová o celkovej rozlohe 40 000 m² sa nachádza v nadmorskej výške 498 m na priestraných trávnych plochách so skupinami ihličnatých a listnatých stromov. Cez kemp pretekajú dva potôčiky s dvoma vodopádmi. Situovaný je v južnej časti pohoria Krivánska Malá Fatra na katastrálnom území mesta Turany. Kemp je držiteľom certifikátu „VITAJTE CYKLISTI!“. Ponúkame ubytovanie v dvoj-, troj-, a štvorlôžkových zrubových chatkách s chladničkou a elektrickým vykurovaním s kapacitou pre 133 osôb. Ubytovanie je možné aj na trávnych plochách pre cca 120 karavanov a stanov, ktoré sú vybavené elektrickými prípojkami. V blízkom okolí je možnosť vykonávať turistiku a lezenie na lezeckých lokalitách v Malej a Veľkej Fatre (napr. aj ferrata HZS na Martinské hole), severskú chôdzu, cykloturistiku (množstvo značených aj neznačených cyklotrás), zjazdy na horských bicykloch, jazdy na štvorkolkách, splavovať rieky na člnoch a pltiach (Váh, Orava, Turiec), kúpať sa a potápať v lomoch Sútovo, Strečno na štrkoviskách Lipovec, letieť na motorových lietadlách a vetroňoch, vydať sa aj na dobrodružný let balónom, vybrať sa k vodopádom (Šútovský, Došná, Revúcky mlyn) na vychádzky na koňoch, na rybolov, na zber húb a lesných plodín, navštíviť aqapark v Turčianskych Tepliciach, kúpaliská v Martine, Vrútkach, Turčianskych Tepliciach, Maticu slovenskú, Národnú kultúrnu pamiatku Národný cintorín a iné pamätihodnosti v Martine národnom kultúrnom centre Slovákov a množstvo kultúrnych, historických a technických pamiatok v regióne Turiec.



ŽILINSKÝ KRAJ

STÁTIE DEMÄNOVÁ REZORT LIPTOVSKÝ MIKULÁŠ

www.demanovarezort.sk

GPS N 49.05378

E 19.58161

tel.: 00421 918 929 444



PREŠOVSKÝ KRAJ

CAMPING DUNAJEC ČERVENÝ KLÁŠTOR

www.campingdunajec.sk

GPS N 49.391372

E 20.399975

tel.: 00421 915 890 937



GORALSKÝ DVOR*** HALIGOVCE - ČERVENÝ KLÁŠTOR

www.goralskydvor.sk

GPS N 49.38016694

E 20.43968

tel.: 00421 905 389 413



INTERCAMP - HOTEL*** TATRANEC TATRANSKÁ LOMNICA

www.hotelatranec.sk

GPS N 49.158285

E 20.309441

tel.: 00421 52 446 7092



AUTOKEMP DOMAŠA TÍŠAVA BŽANY

www.autokemptsitava.sk

GPS N 49.056029

E 21.668345

tel.: 00421 911 299 843



BANSKOBYSTRICKÝ KRAJ

CAMPING SEDLIACKY DVOR BREZNO - ROHOZNÁ

www.sedliackydvor.com

GPS N 48.79583

E 19.72861

tel.: 00421 911 078 303



AUTOCAMPING BELÁ NIŽNÉ KAMENCE



Camping sa tiahne pozdĺž rieky Varínka, medzi Belou a Terchovou. Od cesty ho oddeľuje výsadba stromov. Rozľahlosť kempingu, 2000 m², umožní každému nájsť si miesto vyhovujúce práve jemu. Šum lesa a hukot rieky dotvárajú príjemnú atmosféru fatranskej doliny. Máte možnosť ubytovať sa v stane, v prenajatej chatke, vo svojom karavane. Nechýbajú tu ani elektrické prípojky pre karavany, novovybudované sociálne zariadenia, sprchy s teplou vodou, potraviny s rýchlym občerstvením s možnosťou objednania polpenzie. Vaše deti sa môžu hrať na novo vybudovaných detských ihriskách s rôznymi preliezkami a šmýkačkami, či poskákať si na nových trampolínach. V campingu sú vyhradené ohniská a preto si prídu na svoje aj všetci milovníci opekačiek. Pre milovníkov cyklistiky máme dobrú správu a to, že priamo z campu sa môžu napojiť na cyklotrasu a dopraviť sa bezpečne do Terchovej alebo aj Žiliny. Tých, ktorí obľubujú turistiku, očarí okolitá príroda a množstvo turistických i cyklistických chodníkov, ostatných pokojná atmosféra rozliehajúca sa po campingu.

CAMPING BELÁ

Oslobodenia 183, 013 05 Belá
tel.: +421 41 5695 135, +421 905 742 514
e-mail: camp@bela.sk

GPS: S 49° 14' 52.20" V 18° 59' 19.05"

www.campingbela.eu

AUTOCAMPING TK DOLNÁ STREHOVÁ

www.dolnastrehova.sk

GPS N 48.25955

E 19.47353

tel.: 00421 47 489 7169

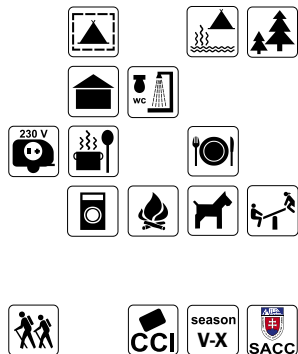

REKREAČNÁ OBLASŤ - KEMPING KURINEC RIMAVSKÁ SOBOTA

www.rimavskasobota.sk

GPS N 48.3474

E 20.0205

tel.: 00421 917 630 675

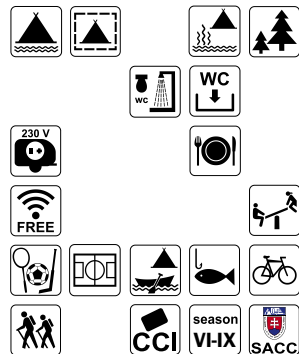

PENZIÓN SOKOL A KEMPING VYŠNÝ MEDZEV

www.sokol2.sk

GPS N 48.71472

E 20.90222

tel.: 00421 910 982 332



KEMPING JASOV JASOV

www.autokempingjasov.sk

GPS N 48.68054

E 20.96686

tel.: 00421 55 632 0668



ROUTE E58*** CAMP KOŠICE

www.camp-kosice.sk

GPS N 48.687311

E 21.2559238

tel.: 00421 908 349 313



AUTOCAMPING MÁRIA VELATY

www.penzionaquamariala.sk

GPS N 48.50517

E 21.65378

tel.: 00421 56 6700 506



Kemping Margita - Ilona



Margita - Ilona leží na rozhraní Podunajskej nížiny a Štiavnických vrchov. Okolie tvorí pahorkatina vhodná na nenáročné prechádzky. Od Levíc je vzdialené 6 km v smere na Šahy a tvorí ho kúpalisko so štyrmi bazénmi, autokempingom s 250 lôžkami, elektrickými prípojkami pre stany a karavany, športoviskami, reštauráciami a bufetmi a príslušnou infraštruktúrou. Ubytovanie je zamerané na rodiny s deťmi. Všetky športové ihriská a športové potreby sú pre ubytovaných hostí zdarma. Mesto Levice poskytuje viacero možností pre zaujímavé spestrenie pobytu návštevníkov. Patrí sem Levický hrad s expozíciou Tekovského múzea, kamenné obydlia v Brhlovciach, vodný mlyn v Bohuniach a zaujímavá je neďaleká Banská Štiavnica so svojou bohatou históriou. Okolie ponúka aj niekoľko pekných cykloturistických trás.



A. Sládkoviča 2, 934 01 Levice
tel.: +421 36 6314 286
recepčia: +421 36 6312 954
kancelária: +421 36 6307 330
e-mail: margita-ilona@margita-ilona.sk
www.margita-ilona.sk

CAMPING**** MALÁ BARA

www.campingmalabara.sk

GPS N 48.421724

E 21.731601

tel.: 00421 907 936 078



AUTOCAMPING PODLESOK HRABUŠICE

www.podlesok.sk

GPS N 48.96417

E 20.38622

tel.: 00421 53 429 9165



CHCETE URČIŤ
KTO BUDE NAJLEPŠÍ
KEMPING ZA ROK
2023?



HLASUJTE UŽ TERAZ
NA SOCIÁLNYCH
SIEŤACH, ALEBO
POMOCOU APLIKÁCIE
Go camping.

LEGENDA

 kemping pre stany a karavany	 kemping ohradený a strážený	 kemping v meste
 kemping pri termálnom kúpalisku	 v kempingu je zeleň/tieň	 bezbariérovosť
 v kempingu sú chatky a iné ubytovanie	 WC, sprcha	 výlevka pre chemické WC
 výlevka pre karavan	 elektrická prípojka	 kuchynka
 obchod	 reštaurácia, bufet	 platba kartou
 voľné pripojenie Wi-Fi	 práčka	 ohnisko
 povolené zvieratá na vôdzke	 detské ihrisko	 požičovňa športových potrieb
 športové ihrisko	 vodáctvo	 možnosť rybolovu
 cykloturistika	 turistika	 jazdeckvo
 akceptácia CCI karty	 prevádzková doba	 kemping je členom SACC

CARAVAN KEMP

PENZIÓN ŽEMBEROVCE

Penzión Žemberovce, Mjr. Daniela Gondu 16/36
935 02 Žemberovce, tel.: +421 948 127 283
e-mail: ubytovanie@penzionzemberovce.sk
GPS: 48.268145, 18.7417512



Dovoľte nám, aby sme Vás pozvali do nášho penziónu, ktorý sa nachádza v obci Žemberovce, ktoré ležia na styku severnej časti Ipeľskej pahorkatiny a Štiavnických vrchov vo vzdialenosti 12 km od mesta Levice. Ponúkame Vám ubytovanie v novo zrekonštruovaných dvojložkových izbách, s možnosťou prístelky a v apartmáne s kuchynkou. V areáli penziónu ponúkame aj možnosť prenájmu samostatnej chatky s celoročným využitím. Celoročne môžete využiť služby kempovania v krásnom prostredí ... plocha pre pohodlné parkovanie a život pri svojom karavane. V areáli je bezplatné parkovanie, letná terasa, altánok s možnosťou grilovania, tenisový kurt a wifí pripojenie k internetu. V okolí Žemberoviec sa nachádza viacero zaujímavých historicko-rekreačných oblastí: hrad v Leviaciach, skalné obydlia v Brhlovciach, kúpalisko v Dudinciach, kúpalisko v Santovke, vodná nádrž Lipovina v Bátovciach, historické centrá miest v Pukanci a Banskej Štiavnici. V okolí Žemberoviec sa nachádza viacero zaujímavých historicko-rekreačných oblastí: hrad v Leviaciach, skalné obydlia v Brhlovciach, kúpele a kúpalisko v Dudinciach, kúpalisko v Santovke, vodná nádrž Lipovina v Bátovciach, historické centrá miest v Pukanci a Banskej Štiavnici. Obec leží na hlavnej ceste smerom na Nitrú a na Zvolen. Ponúkame Vám tiež príjemné posedenie v krásnych priestoroch reštaurácie, kde si môžete vychutnať kvalitnú kávu, slovenské tradičné jedlá, kvalitné lokálne vína a tiež rôzne druhy alko a nealko nápojov.



www.penzionzemberovce.sk



Kempingy ocenené ako TOP camping 2022



Číslo označuje poradie na mape vybrané kempingy na Slovensku 2023.



ATC NOVÁ DUCHONKA



Kemp sa nachádza v bezprostrednej blízkosti cykloregiónu pohoria Považského Inovca, ktorý splní očakávaní aj najnáročnejších cyklistov, ale svojimi trasami poteší aj rodiny s deťmi. Okolie ponúka množstvo kultúrno-historických objektov, ako sú Bojná Valy, úzkokoľajová železnica, bohaté pingové polia - pozostatky nálezísk zlata, zrúcanina Topoľčianskeho hradu. Tiež tu nájdete množstvo prírodných zaujímavostí, a to jaskyňu Opálená Skala, horskú osadu Kulháň, vinice baróna Stummera, niekoľko vyhladkovných veží na hrebeni pohoria Inovec, vodné nádrže Tesáre a Nemečky. Viaceré chránené krajinné oblasti, ako Holé Brehy, Čepušky, Preliačina... Toto všetko ľahko dostupné pešo, alebo na bicykli priamo z kempu. Ako ďalší tip na celodenný cyklovýlet môže byť filmová dedinka Horná Dolná, lyžiarske stredisko Bezovec alebo zrúcanina hradu Tematín. Sami žijeme prírodou a športom a touto líniou smerujeme aj náš kemp. A samozrejme, potrpíme si na NOČNÝ KLUD. Vitajte u nás...

Miroslav a Regina





Náš príbeh spojený s Duchonkou sa začal v roku 2020, kedy sme sa stali majiteľmi značky ATC Nová Duchonka. A prečo „Nová“? Preto, lebo tento prívlastok má evokovať zmenu, ktorá prišla s nami. Naším cieľom bolo oživiť zašlú slávu kedysi najlepšieho kempu v Československu. A tak sa z party strediska stala v najväčšom borovicovo-brezovom háji oáza kľudu. Dnes u nás už nenájdete hlučné partie, ale rodiny s deťmi a športovcov, ktorí objavujú krásy okolitej divokej prírody. A čo je vlastne nové v kempu na Duchonke dnes?



- 52 nových elektrických prípojok
- 4 nové budovy so sociálnymi zariadeniami rozmiestnené po celom kempu
- kuchynka s chladničkami, varnými doskami, s priestorom na prípravu jedla a umývanie riadu a tiež zázemie na konzumáciu uvarených jedál
- práčovňa s pračkou a sušičkou
- výlevka na chemické WC
- možnosť doplnenia pitnej vody
- sektory rozdelené podľa cieľovej skupiny



- karavany
- rodiny s deťmi
- mládež
- s výhľadom na vodu
- 9 ohnísk s lavičkami
- amfiteáter s pravidelným vysielaním
- priamo v kempu Kaviarnička s vystúpeniami hudobných kapiel
- detské ihrisko
- možnosť ubytovať sa v nadštandardne vybavenej chate
- cyklopoint s mapou, umývacou linkou a stojanom s náradím
- nové verejné osvetlenie v kempu
- 2 kamenné reštaurácie susediace s kempom
- viacero stánkov s občerstvením na pláži
- pravidelné kultúrne vystúpenia
- neďaleko pláže je možnosť navštíviť kolotoče s autodrómom
- požičovňa vodných bicyklov
- požičovňa paddleboardov
- počas letnej sezóny možnosť využiť kyvadlovú autobusovú dopravu



ATC NOVÁ DUCHONKA, tel.: 00421 944 930 539
e-mail: miroslav@novaduchonka.sk
GPS: N 48,66880 E 18,09442

f - Nova Duchonka **📷 - @nova_duchonka**

www.atenovaduchonka.sk



KARAVAN
SK



PREDAJ AUTOKARAVANOV

predaj@karavan.sk | +421 915 720 325
obchod@karavan.sk | +421 905 224 466
obchod1@karavan.sk | +421 917 330 575



POŽIČOVŇA

pozicovna@karavan.sk | +421 918 947 435



NAJVÄČŠÍ VÝBER AUTOKARAVANOV NA SLOVENSKU



SERVIS, NÁHRADNÉ DIELY A UMYVÁREŇ

servis@karavan.sk | +421 917 820 313
autotechnika@karavan.sk | +421 905 503 350
umyvaren@empark.sk | +421 915 720 331



KAMENNÁ PREDAJŇA A E-SHOP

shop@karavan.sk | +421 918 739 468



ROUTE E58

CAMP

KOŠICE



CESTOU - NECESTOU A VŠADE DOMA. ROUTE E58.

Camp Route E58 je spoločným dielom dlhoročných milovníkov kempovania, karavaningu a nekonvenčných cestovateľských zážitkov. Kontaktujte nás a radi Vás ubytujeme na Vašej nezabudnuteľnej „expedícii za slobodou“.

POLOHA:

Novo zrekonštruovaný Route E58-Camp Košice je jediným kempom nachádzajúcim sa v Košiciach. Veľkým benefitom nášho kempu je jeho poloha, nakoľko sa nachádza necelé 4 km od centra mesta, železničnej stanice a taktiež možno spomenúť aj bezprostrednú blízkosť medzinárodného letiska.

UBYTOVANIE:

V kempu je možné využiť priestranné trávnaté plochy pre váš stan alebo karavan. Ubytovať sa je možné aj v dvojizbových chatkách, mobilných domčekoch alebo apartmány. Ich maximálna kapacita je 70 postelí. Náš kemp je otvorený celoročne.





Booking.com

Traveller Review Awards 2021

Route E58 - Camp Košice

8,8

out of 10

SPOLOČENSKÉ AKCIE:

Areál kempu je ideálnou destináciou na usporiadanie a organizovanie rozličných kultúrnych a spoločenských podujatí. Konať sa tu môžu zrazy a stretnutia karavanistov, motorkárov či rôznych fanúšikov motorizmu, športu, chovateľov zvierat a firemné teambuildingy. Pomôžeme Vám usporiadať rôzne detské párty, narodeninové či rodinné oslavy, grilovačky alebo svadby.

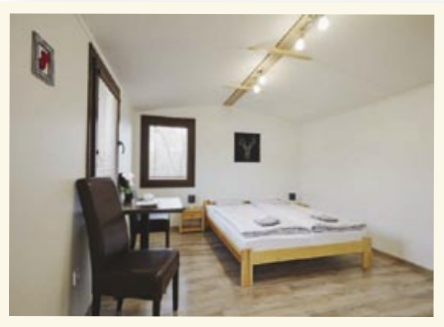

OKOLIE:

V Košickom kraji si každý cestovateľ nájde to svoje. Nezáleží na tom, odkiaľ prichádzate, pretože ste tu a kam máte namierené, sú tu miesta, ktoré jednoducho musíte vidieť na vlastné oči. Je tu nádherná príroda, do ktorej sa zamilujete na prvý pohľad.



ROUTE E58
CAMP KOŠICE

+421 908 349 313
Info@camp-kosice.sk
www.camp-kosice.sk

ČERVENÝ RAK 21,
040 11 Košice





Karavany Automoniq



**Montáž všetkých doplnkov so
zárukou. MARKÍZY, KLIMATIZÁCIE,
SOLÁRNE SYSTÉMY.**

**Predaj nových a
použitých obytných
prívesov a áut**

Hobby

- ☎ SK +421 904 333 555
- ☎ CZ +420 725 666 222
- ✉ automoniq@gmail.com
- f Karavany Automoniq
- 🌐 www.automoniq.com



**Najväčší výber nových a
použitých karavanov na
Slovensku.**

**Našou reklamou sú naši
spokojní klienti a ich
pozitívne recenzie**



Maracamping Liptovský Trnovec
www.maracamping.sk
+421 905 828 444



ATC LIPTOVSKÝ TRÁNOVEC • SLOVAKIA

Maracamping je kemping na brehu najväčšej vodnej nádrže na Slovensku, a to priamo na brehu Liptovskej Mary. Vybrať si môžete z klasických chatiek alebo mobilných domčekov. Samozrejmosťou sú kempingové miesta na trávnatých plochách s elektrickými prípojkami pre karavany a stany. K dispozícii sú aj VIP miesta s výhľadom na Liptovskú Maru.

V cene je zahrnutý bezplatný vstup na pláž, Wi-Fi pripojenie na internet v celom areáli a široký výber jedál a nápojov v našom novom výdajnom pulte a bare v reštaurácii "U námorníka". K službám patrí aj požičovňa bicyklov alebo plavba výletnou loďou po Liptovskej Mare.

Zdvihnúť si adrenalin môžete na vodnom skútrí, motorovom člne, flyboarde, wake surfingu alebo nafukovacím banáne. Pre tých najmenších je pripravená detská zóna, kde nájdete skákací hrad a detské člny.

Máme širokú ponuku aktivít pre každého, od tých, ktorí chcú len relaxovať a užívať si prírodu, až po tých aktívnejších. Môžete sa prejsť po niektorej z našich vyznačených trás, požičať si bicykel a objavovať okolie alebo sa zúčastniť rôznych športových súťaží.

- priamo na brehu Liptovskej Mary
- mobilné domčeky a chatky
- VIP miesta pre karavany
- vodné atrakcie
- detská a teenage zóna
- free vstup na pláž

Rekreačná oblasť Kurinec



Rekreačná oblasť Kurinec - Zelená voda leží v južnej časti stredného Slovenska približne 5 km od Rimavskej Soboty na brehu vodnej nádrže hraničiacej so starým dubovým leсом. Prijemnú atmosféru oceňujú milovníci člnkovania, rybačky a priaznivci športu.

Pre návštevníkov je pripravený viac ako 100 miestny stanový tábor s pripojením na elektrinu, sociálnym zázemím a chemickou výlevkou pre karavany. Ubytovanie je možné aj v súkromných chatkách. V areáli sú tri možnosti kúpania sa. Prírodné jazero, jeden vonkajší 25 m bazén, ktorý je napustený pitnou vodou, 50 m dvoj bazén napustený geotermálnou vodou s teplotou 33°C, detský bazén s vodnými atrakciami a tobogan s tromi dráhami. V areáli ponúkajú občerstvenie stánky s jedlom aj nápojmi.

- Zelená voda



Kurinec - Zelená voda je tiež ideálnym miestom na aktívne využívanie voľného času - nájdete tu ruské kolký, minigolf, tenisové dvorce, stolný tenis, ihriská na futbal i plážový volejbal. Pri vodnej nádrži je požičovňa člnkov, vodných bicyklov a paddlebordov. Pre tých, ktorí obľubujú turistiku sa na pravom brehu vodnej nádrže rozprestiera Národná prírodná rezervácia Kurinecká dubina.

Oddych pri vode možno spojiť aj so športom napr. jazdou na koňoch, cyklistikou po cyklotrase z mesta Rimavská Sobota do RO Kurinec - Zelená voda. Celková dĺžka cyklotrasy je 4330 m. Počas letnej sezóny je návštevníkom k dispozícii vyhladkovú vláčik, ktorý Vás bezplatne dopraví z mesta Rimavská Sobota do rekreačnej oblasti.



Svätoplukova 389/9
979 01 Rimavská Sobota
tel: 0917 630 675
GPS: N 48.346322210, E 20.0212615
www.rimavskasobota.sk

PREDAJ PRENÁJOM SERVIS

obytných
automobilov
a prívesov



+421 902 398 187
www.caravana.sk

HYMER
HYMER
CAMPER VANS

ERIBA
ETRVSCO
Living in nature





CARAVAN CAMP BOJNICE

IHRISKO POD FAROU

INFORMÁCIE

Caravan camp Bojnice je situovaný blízko centra Bojníc, v príjemnom prostredí areálu Ihriska pod Farou. Návštevníkom ponúka 22 odstavných miest pre obytné karavany a autá s príviesom. K dizpozícii je elektrická a vodová prípojka samozrejmosťou je aj výlevka. Súčasťou sú aj sociálne zariadenia a sprchy s teplou vodou v priestoroch areálu. V areáli je k dizpozícii reštaurácia s občerstvením a taktiež množstvo atrakcií.



500 M OD CENTRA BOJNÍC

- Bojnický zámok
- ZOO Bojnice
- Kúpele Bojnice
- Prepoštská jaskyňa



AREÁL IHRISKA POD FAROU

- Reštaurácia
- Poklad pirátov
- Gumiland
- Pieskové sochy



KONCERTY A PODUJATIA

- Rozprávkoland
- Koncerty
- Budvar podujatia



<https://www.facebook.com/ihriskopodfarou/>



<https://www.instagram.com/ihriskopodfarou/>



Bojnice, Rybníčky 4



+421 911 779 734

CAMP



Camp Pacho je štvor hviezdíčkový kemp, ktorý svoje brány pre návštevníkov otvoril v roku 2019 v zrubovom štýle s modernými sociálnymi zariadeniami, saunami a vyhrievacou kaďou.

Nachádza sa 3 kilometre od Prievidze smerom na Zvolen. Camp je súčasťou rezortu Pacho, ktorý je vytvorený v štýle slovenskej dediny. K dispozícií máme pre hostí 7 nových zrubových chatiek priamo v samotnom areáli kempingu. Ďalej je k dispozícií 7 zrubov rodinného typu so sociálnym zariadením a 4 izby v podkroví(2020). Kapacita kempingu je 22 karavanov a 25 stanov. Pre všetkých milovníkov tradičnej slovenskej kuchyne je možnosť využitia stravovania v našej reštaurácii koliba Pacho, ktorá je v priamo rezorte. Pre hostí z kempu sú k dispozícií 2 zastrešené ohniská a zastrešená terasa s ratanovým posedením a kaviarňou. Na výlety po okolí je tu možnosť si u nás zapožičať auto, skúter, alebo elektrické bicykle. Pre deti nový Jumping land s detským ihriskom. V roku 2023 sme pre našich ubytovaných hostí vybudovali nový oddechový a detský bazén s prekrytím, s možnosťou využitia do neskorej jesene.

Cena taxi: Bojnice - 8 eur, Prievidza - 6 eur



PACHO*****



**Koliba Pachó, Veľká Čausa 184, 971 01, Okres Prievidza,
www.kolibapacho.sk, e-mail: pachó@kolibapacho.sk
Tel.: +421 907 441 011, E48.782608 N18.683589**



GPS súradnice : N 48.8612, E 17.9650

e-mail: topolcany@agronovaz.sk | tel.: 0903 951 208

Kemping Rybníky Opatovce sa nachádza v katastri obci Opatovce pri Trenčíne. Je ľahko dostupný ,vdaka jeho blízkej polohe k diaľničnému zjazdu.

Kemping sa nachádza v areáli rybníkov s bohatou osádkou rýb.

V kempu je zabezpečené voľné státie pre karavany a stany pod stromami alebo na voľnom priestranstve s dostatkom elektrických prípojok. Sociálne zariadenie s teplou vodou ,kuchynka, spoločné chladničky, práčka, sušička vylevka pre chemické WC ako i vylevka odpadových nádrží sú k dispozícii počas celej sezóny. Návštevníci môžu využívať detské ihrisko, volejbalovú sieť, bazén, vonkajší pingpongový stôl .

Na ubytovanie sú k dispozícii 6 chatiek pre 4 osoby ,každá s vlastným krbom a posedením ,veľká chata Čarda s 18 posteľami. Prenajímame aj 3 karavany.

V priestore sa nachádzajú zastrešené altánky s vonkajším grilom s možnosťou posedenia priateľov pri oslavách .

Novinkou je krásny veľký, pre sklenený vyhrievaný zimný altán, ktorý predlží sezónu do chladných mesiacov. Súčasťou je plne vybavená kuchynia. V altánku je kapacita cca 80 ľudí. Je vhodný na organizovanie svadieb ,rodinných či firemných stretnutí a osláv.

V letných mesiacoch sa v areáli grilujú pstruhy a iné dobroty. Hostí osvieži chladné pivo a kofola.

Priamo pred kempom sa dá napojiť na Vážsku cyklotrasu. Cyklotrasa začína na hranici so Žilinským krajom a končí na Hornej Strede. Cyklotrasa by mala pretínať a zároveň spájať 34 katastrov miest a obcí . Z toho najväčšie mestá sú Nové Mesto nad Váhom, Dubnica nad Váhom, Trenčín, Nemšová, Púchov, Považská Bystrica, Ilava a ďalšie obce na Považí. Cyklotrasa prepojí Slovenskú a Českú Republiku . Cyklisti sa ľahko dostanú z Trenčianskeho hradu na Český hrad Brumov.

V areáli Kempu sa konajú obľúbené letné festivaly: Fest Dobré Rybníky, Truck Festival, Mash up. Takisto sa organizujú jarný a jesenný zraz karavanistov ,ktoré svojou uvoľnenou a veselou atmosférou spájajú slovenských aj českých priateľov karavaningu.



www.campingopatovce.sk

www.farmaryby.sk





www.campingmalabara.sk

CAMPING MALÁ BARA

Najmenšou vinohradníckou oblasťou vo svete je Tokaj, no patrí medzi unikáty, ktoré nemajú obdobu nikde inde vďaka výnimočným podmienkam pre pestovanie hrozna. Tokajská oblasť ponúka množstvo atrakcií a tak aj veľa možností na strávenie voľného času. Aj preto sa naša firma v novembri 2020 rozhodla pre prípravu a realizáciu projektu Camping Malá Bara v obci Malá Bara. Projekt bol realizovaný na pozemku o rozlohe 14 000 m² na ktorom sa nachádza lesopark a vyše 700 ročná budova,

ktorá dýcha históriou. Lesopark bol vyčistený od náletových drevín a budova prešla náročnou rekonštrukciou, no dnes aj vďaka nej sa stal Camping Malá Bara jedinečným miestom relaxu a oddychu. V budove sa nachádzajú nadštandardne vybavené sociálne zariadenia, recepcia a infocentrum, kde máme k dispozícii mapy cyklotrás, prospekty okolitých atrakcií, zoznamy lokálnych pivníc a všetky potrebné informácie pre turistov. V každej z miestností sme sa snažili prepojiť históriu s moderným štýlom.



Malá Bara
7076 32 Bara
tel.: 0907 936 078

GPS:
N 48.421724, E 21.731601

e-mail: campingmalabara@gmail.com

AVA Thermalpark Diakovce

AVA thermalpark sa nachádza 6km od okresných miest Šaľa, Galanta a asi 30 km od krajských miest Nitra a Trnava. Prvá zmienka o tunajšom liečivom termálnom prameni je z roku 1002.



AVA Thermalpark Diakovce, Hlavná 847, 925 81 Diakovce
tel.: +421 903 447 554

e-mail: info@kupaliskodiakovce.sk,

ubytovanie@kupaliskodiakovce.sk

GPS: 48.13451, 17.78357

www.kupaliskodiakovce.sk

V roku 2021 naša spoločnosť odkúpila od obce Diakovce Termálne kúpalisko, ktoré dostalo nový názov AVA Thermalpark.

Počas prvej letnej sezóny boli pre návštevníkov k dispozícii štyri bazény a to jeden oddychový, jeden plavecký a dva detské bazény. Nezabudli sme ani na najmenších, pre ktorých bola vybudovaná „KIDS ZÓNA“ s animátorkami, s veľkolepými programami, od detských koncertov až po skákacie hrady, kolotoče, penové party a súťaže počas víkendov.

Na svoje si prišli aj gurmáni, ktorí si

mohli vybrať z rôznych gazdovských jedál zo Slovenskej a Maďarskej kuchyne. Hostom boli k dispozícii útulné chatky a stany, ako aj kemp pre karavany. Aj napriek krátkosti času bola sezóna 2022 úspešná.

AVA Thermalpark prejde počas niekoľkých sezón rekonštrukciou, ktorá je rozdelená do viacerých etáp, samozrejme mimo letnej sezóny. V prvej etape, ktorá sa uskutočnila od jesene 2021 až do leta 2022 sme vybudovali päť bazénov s recirkuláciou, z toho sú dva oddychové, vybavené chrlícami tryskami, vodnými tryskami,

perličkovým kúpeľom, horúci bazén s jemnými masážnymi sedadlami s teplotou vody 36 °C a plavecký 25 metrov dlhý bazén s plaveckými dráhami a štartovacími blokmi. Jednou z najväčších atrakcií je veľký detský bazén s obrovským vodným hradom s atrakciami. Pribudli dva 9 metrové tobogany so 100 metrovou šmykácou dráhou a dojazdom. Všetky bazény a atrakcie sú plne automatizované s najmodernejšou technológiou s využitím geotermálnej vody. Postupne sme rozšírili naše služby v oblasti gastronómie s cieľom, aby Klient

TOTO NA VÁS ČAKÁ UŽ TERAZ V ROKU 2023



SEZÓNA 2022



odchádzal spokojný. V našom portfóliu nájdete od gazdovských pochúťok až po sladké maškrtky pre najmenších, a to všetko podávané v príjemnom prostredí.

KIDS ZÓNA, sa teší veľkej obľube našich ratolestí, v rámci ktorej sú detské nafukovacie hrady, zábavné automaty, zábavný program s animátorkami, penová párty, či vystúpenia.

Celý areál kúpaliska dostal nový šat, počnúc od samotnej architektúry objektov až po krajinnú architektúru s krásnou zeleňou.

Ubytovacie kapacity :

Chaty "Obláčik" s najmodernejším vybavením kategórie all inclusive sú klimatizované, vybavené kuchyňou a kúpeľnou.

Dvojpodlažný hotel Hviezda so 44 útulnými rekonštruovanými dvojlôžkovými izbami s celkovou kapacitou až 88 lôžok vrátane kuchynky a spoločných sociálnym zariadením na každom podlaží.

V kempe určenom pre karavanistov a stany sme kompletne zrekonštruovali pôvodné objekty a vznikli úplne nové sociálne zariadenia, kuchynka, práčovňa

a spoločenská miestnosť, čo vysoko cenia vášniví karavanisti a kempisti. Rekonštrukcia areálu bude pokračovať aj v rokoch 2023 až 2025, prídubne wellness komplex s vnútornými bazénmi a vonkajším výplavovým bazénom, veľkolepý saunový svet, fitness centrum, kongresová sála a pre pôžitkárov chutných pokrmov reštaurácie a bary. Rozšíri sa chatová aj kempingová oblasť pre karavanistov s plne vybavenými inžinierskymi pripojeniami. V ďalšej etape budú vybudované apartmánové byty. V poslednej fáze prídubne nový nadštandardný hotel.



VYBERTE SI KARAVAN A ZAŽITE DOBRODRUŽSTVO



•KARAVANY•

www.karavanydovoz.sk
info@karavanydovoz.sk

SK: +421 907 453 899
CZ: +420 720 747 534

VYBERTE SI KARAVAN A ZAŽITE DOBRODRUŽSTVO



**Predaj a dovoz
autokaravanov, áut
a obytných privesov.
Naša spoločnosť sa
zaoberá dovozom
nových aj použitých
karavanov z celej
Európy.**



Dovážame pre Českú aj Slovenskú republiku. Vieme zaobstarať všetky druhy karavanov a obytných privesov. Ponúkame aj základný servis chladničiek na plyn/elektriku, plynových kúrení, inštalácia bojlerov a iné. Zabezpečujeme aj financovanie, možná doprava až ku Vám v rámci EU. Možná je tiež výmena, notárska zmluva či karavan leasing. Overený karavan z dovozu. Vysoká kvalita. Rozumná cena. Bohatý výber. Ak zháňate akúkoľvek značku alebo máte rôzne požiadavky v rôznej cenovej relácii, neváhajte nás kontaktovať! Poradíme aj s prihlásením dovezeného vozidla, prípadne absolvujeme papierovačky namiesto Vás.



•KARAVANY•

DOVOZ . s k

Mane TRADE s.r.o.
Nálepkova 221/2
059 35 Poprad Batizovce
www.karavanydovoz.sk
e-mail: info@karavanydovoz.sk
tel.: +421 907 453 899
(aj Whatsapp)



AUTOCAMPING

PODLESOK



ATC Podlesok sa nachádza v severo-západnej časti Slovenského raja, 2 km od obce Hrabušice, v obľúbenom turistickom centre Podlesok, ktorý je situovaný priamo pri vstupe do najnavštevovanejšej rokliny Slovenského raja – Suchá Belá. Je tiež ideálnym východiskovým bodom do nádherných roklín vhodných na kratšie i dlhšie výlety. Trasy túr sú vyznačené farebnými značkami.

V Autocampe sa môžu návštevníci ubytovať vo vlastných v stanoch, karavanoch, alebo v moderných chatách Javorina Komfort a v štandardných chatách Javorina staršieho typu.

Podlesok 573/33, 053 15 Hrabušice, Slovensko

Tel. +421 53 429 91 65

repcia@podlesok.sk

www.podlesok.sk

GPS: N 48.96417 | E 20.38622



NAJKRAJŠIE TURISTICKÉ TRASY:

	SUCHÁ BELÁ	2:00H
	VEĽKÝ KYSEL	1:30H
	KLÁŠTORNÁ ROKLINA	1:00H

	PIEKY	1:00H
	VEĽKÝ SOKOL	3:00H
	SOKOLIA DOLINA	1:30H

	PRIELOM HORNÁDU	4:00H
	MALÝ KYSEL	1:15H
	ZEJMARSKÁ ROKLINA	1:00H

	NÁUČNÝ CHODNÍK FERRATA HZS KYSEL	1:30 H
--	-------------------------------------	--------



KARAVANOVO.sk

Spoznajte niečo nové...



KARAVANOVO

0903 683 909

e-mail: info@karavanovo.sk

PREDAJ KARAVANOV, PRENÁJOM A PREDAJ PRÍSLUŠENSTVA
HRNČIARSKÉ ZALUŽANY 95, 980 12 SLOVENSKO

www.karavanovo.sk

KnausTabbert

Wir bewegen





Prenájom KARAVANOV

v Banskobystrickom kraji



Rodinná požičovňa KaravanyDT
ponúka na prenájom obytné príviesy a autokaravany
www.karavanydt.sk +421 949 106 104

karavanydt@gmail.com, Ing. Michal Michálek, Krné 145, Detva, 96212



Kemping Jasov



Obec Jasov sa nachádza v juhozápadnej časti košickej kotliny na juhovýchode Volovských vrchov. V okolí autokempingu je prekrásna fauna a flóra, množstvo pamiatok a prírodných úkazov ako barokový kláštor, jaskyňa, pozostatky hradu, rybníky, vápencová skala a množstvo zaujímavých turistických destinácií: Tischlerov hámor, Kojšovská hoľa, rastlinný kostol sv. Ladislava, Remeselný pivovar Herenwald, Ranč Šugov, Múzeum kinematografie rodiny emeritného prezidenta Schustera...

Autokemping Jasov ponúka ubytovanie v 32 chatkách a 2 apartmánach a disponuje priestormi pre stany a karavany. Chatky sú 3 - 4 posteľové, zväčša vybavené sociálnym zariadením. V jeho areáli sa nachádza reštaurácia, turistická kuchyňa, spoločné priestory toaliet a sprch, ohniská s prístreškami na opekanie, práčovňa a multifunkčné športové ihrisko.

Aktivity:
turistika, cykloturistika, športový rybolov, futbal, volejbal, tenis, návšteva pamiatok

Kemping Jasov, Podzámok 134/61

044 23 Jasov

tel.: +421 55 632 06 68, +421 911 339 654

e-mail: autokemping@jasov.sk

www. autokempingjasov.sk



NAJLEPŠÍ E-SHOP PRE KARAVAN A OUTDOOR



KARAVAN
SK

- Najširší sortiment tovaru pre kemping, karavaning aj outdoor
- Celoročné zľavy na vybrané produkty
- Pri nákupe nad 150€ doprava zadarmo
- Tisíce položiek k dispozícii okamžite
- Jediný e-shop na náhradné diely pre karavanistov
- Jednoduché a prehľadné vyhľadávanie
- Online poradenstvo
- Výhodné ceny a záruky pri montáži v našom servise



shop.karavan.sk | shop@karavan.sk | +421 918 739 468

AUTOKEMP RUDAVA

Autokemp RUDAVA sa nachádza neďaleko obce Malé Leváre, 40 km juhozápadne od Bratislavy a 8 km od okresného mesta Malacky. Je súčasťou rekreačnej oblasti RUDAVA, v ktorej sa nachádza jazero so štrkovými a pieskovými plážami, obkolesené borovicovými lesmi. Miesto je vhodné na plávanie, snenie, rekreáciu, rybolov

a hubáčenie. Je dobrým východiskom pre pešiu turistiku a výlety na bicykloch po blízkom a širokom okolí. Miesto Záhoráckej nížiny je druhým najväčším miestom v počte slnečných dní na Slovensku. Blízka dostupnosť Čiech, Rakúska a Bratislavy predurčujú toto miesto ako ideálne miesto pre Vašu rekreáciu.



Recepcia pri Centrálnej pláži 2508, Rekreačná oblasť Rudava, 908 74 Malé Leváre
tel.: +421 902 165 427, +421 911 691 692, e-mail: info@autokempprudava.sk

www.autokempprudava.sk



Autocamp ČINGOV

Slovenský raj

- až 26 miest pre autokaravany
- k dispozícii WC a sprchy
- WIFI v celom areáli
- wellness s vírivkou, 5 druhov sáun
- relaxačný krytý bazén s 31°C vodou
- interiérové a exteriérové detské ihrisko
- výborná kuchyňa
- priamo v prírode Slovenského raja



www.hotelcingov.sk | 0905 316 545

GPS: 20.49d00169372559 dĺžka 48.9479280898073 šírka

ETICKÝ KÓDEX KARAVANISTU

Zhodli sme sa s Asociáciou kempovania a karavaningu ČR že je vhodné šíriť tzv. Etický kódex karavanistov aj na Slovensku. Ak budeme ako komunita ctíť určité pravidlá, pomôžeme udržať slobodu voľného kempovania. Na neslušných môžu doplatiť všetci!

1. Pokora, poriadok a rešpekt sú základom cestovania

Cestujem, aby som spoznával cudzie krajiny a zvyklosti, nie, aby som šíril tie svoje. Rešpektujem miestne pravidlá. Som ohľaduplný k okolitej prírode, obyvateľom aj k vybaveniu kempingu.

2. Kempujem tam, kde je to dovolené

Ak nie som si istý, spýtam sa. Informujem o svojich úmysloch (mám psa, založím si oheň, budem hlučný...). Naštudujem si pravidlá a zvyklosti danej krajiny.

3. Po mojom kempovaní nič nezostane

Miesto, na ktorom kempujem, po sebe zanechávam minimálne v rovnakom, ak nie lepšom stave. Nezanechávam po sebe odpadky, psie exkrementy, vyliatu toaletu a pod.

4. Nekradnem a neničím

Čo nie je moje, ponechám na pôvodnom mieste. So zariadením kempu zaobchádzam ohľaduplne.

5. Po príchode pozdravím susedov

Pozdrav s úsmevom je viac ako peniaze v obálke. Nehanbím sa používať slová „ďakujem“ a „prosím“.

6. Rešpektujem súkromie druhého

Nenarušujem komfortnú zónu ostatných. Nechodím skratkou cez parcelu susedov, rešpektujem právo na súkromie a intimitu ostatných.

7. Neruším nočný pokoj

Pokiaľ sa chcem v noci baviť, uistím sa, že to susedom nevadí. Rešpektujem miestne zvyklosti ohľadom nočného pokoja. Ak na miesto prichádzam v noci, správam sa tak, aby som nezobudil ostatných. Veci ktoré nemusím robiť hneď nechám na ráno.

8. Deti a psy na bezpečnom mieste

Pokiaľ mám so sebou deti alebo štvornohých spoločníkov, vyberám pre ich hranie a pohyb vhodný a bezpečný priestor, kde nebudú rušiť ostatných karavanistov. V kempingu by psy mali byť vždy na vôdzke.

9. Neobťažujem ohňom

Pokiaľ grilujem či zakladám oheň, uistím sa, že je to na danom mieste bezpečné a povolené, a že to môjmu okoliu nevadí. Neobťažujem susedov dymom. V prípade núdze mám oheň čím uhasiť. Pri odchode sa presvedčím, že je ohnisko uhasené.

10. Drevo beriem s rozmyslom

Pokiaľ sa rozhodnem využiť drevo v okolí k táboráku, využijem len také množstvo, ktoré je nevyhnutné. Myslím aj na budúcich návštevníkov a nikdy nepoškodzujem živé stromy!

11. Nenechávam bežať motor na mieste

Pokiaľ štartujem vozidlo, tak len preto, že odchádzam. Nespúšťam v kempingu motor kvôli dobíjaniu batérie či zahrievaniu. Neobťažujem susedov hlukom a spalínami z motora či elektrocentrály.

12. V kempe jazdím pomaly a opatrne

13. Viem, kam s odpadovou vodou a WC

Pokiaľ je v mieste toaleta, vždy ju udržujem v čistote a nevyliavam do nej veci, ktoré tam nepatria. Dôsledne strážim, kam vyliavam chemickú toaletu. Odpadovú vodu a splašky nikdy nevyliavam pod karavan alebo na miesto, ktoré nie je na to určené.

14. Nerobím ostatným, čo sám nemám rád

15. V prípade núdze vždy pomôžem ostatným karavanistom!



GO
slovakia

OBJAV. NAVŠTÍV. ZAŽI.

CESTOVANIE KARAVANOM PO SLOVENSKU

Karavanning v sebe neodmysliteľne zahŕňa túžbu po slobode, zážitkoch a objavovaní nových miest. Počas cestovania nás stále viac sprevádza aj internet a jeho online možnosti. Je to prirodzené, pretože moderný karavanning sa rozvíja vo všetkých smeroch, nachádza si tým stále viac priaznivcov a poskytuje nové možnosti.

Či už sme noví nadšenci tohto krásneho životného štýlu, alebo skúsení karavanisti, potrebujeme pre svoje cestovanie zdroje kvalitných informácií. Okrem tejto ročenky, by sme radi predstavili aj jednu výnimočnú a praktickú aplikáciu **GoCamping.sk**, ktorú môžete nosiť na cestách stále vo vrecku.

TIP 1

Zaujímavé informácie
sa dajú uložiť cez „srdiečko“
do obľúbených kategórií.

Aplikácia GoCamping bola navrhnutá špeciálne pre potreby cestovania karavanom po Slovensku a obsahuje množstvo praktických informácií.

V jej obsahu nájdete pravidelne aktualizovaný zoznam kempingov a táborísk s detailnými informáciami. Navyiac je možné zobrazit atrakcie v okolí každého bodu záujmu, a takto využit potenciál Vašich obľúbených destinácií. Súčasťou menu sú aj Stellplatze pre obytné autá. Pre začínajúcich karavanistov ponúka aplikácia **GoCamping.sk** zoznam požičovní na Slovensku aj s ponukou ich služieb. Pre existujúcich karavanistov je dostupný zoznam servisov a predajcov obytných vozidiel, karavanov s kontaktnými informáciami a portfóliom zastupovaných značiek. V ponuke menu nechýbajú ani predajné miesta karavanistických potrieb a doplnkov.

Spoločnosť GoSlovakia, ktorá aplikáciu vytvorila, ju ponúka bezplatne všetkým karavanistom. Cieľom je reprezentatívne propagovať atraktivitu a jedinečnosť regiónov našej krajiny pre domácich aj zahraničných cestovateľov cez **aplikácie GoCamping, GoSlovakia** a webstránku **www.goslovakia.sk**.

V aplikácii **GoCamping.sk** si nájdete tisíce bodov záujmu z oblasti prírody, športu, kultúry, či gastronómie a služieb. Body sú zoradené tematicky a zároveň vykreslené aj na digitálnej mape. Používaním aplikácie si môžete nájsť a filtrovať informácie nielen o podujatiach pre karavanistov a širokú verejnosť, ale priamo zakúpiť aj lístky na vybrané podujatia. Vyhľadávajte sezónne tipy na výlety, cyklotrasy v okolí a využite priestor na zaujímavé čítanie článkov a hodnotení.

Vaše hodnotenia cez GoCamping umožnia ďalším cestovateľom zdieľať kvalitu, alebo prispieť k zlepšeniu služieb. Pri každom bode záujmu máte možnosť ohodnotiť svoju spokojnosť nielen hviezdčkami, ale aj formou komentára, či fotografie.

TIP 3
Celoročne odmeňujeme
Vaše hodnotenia
s komentárom a fotografiou

TIP 2
V profile aplikácie máte
ihneď dostupnú zľavovú
kartu.

Za hodnotenia kempov Vás odmeníme, napríklad aj lístkami na výstavu CBT 2023.

SPOLUPRÁCA PRINÁŠA NOVÉ PRÍLEŽITOSTI



Na stránkach ročenky, ale aj v online priestore ste isto zaregistrovali spustenie novej aplikácie **GoCamping.sk**. Ako spoločnosť GoSlovakia sme hrdí, že aj takto zviditeľňujeme poskytovateľov tovarov a služieb a rozvíjame ich podnikanie.

Aby sa rozvíjal potenciál návštevnosti, je potrebné neustále digitalizovať územie Slovenska a informácie zobrazovať návštevníkom prehľadne a adresne. Preto Vám ponúkame možnosť spolupráce s množstvom benefitov, ktoré rozvinie Vaše podnikanie v online prostredí.

Získajte možnosť prezentovať sa a bezplatne spravovať svoj profil, informovať o organizovaných podujatiach, či záujmových bodoch vo Vašom okolí.

Stačí sa prihlásiť cez webový portál GoSlovakia.sk a Vaše údaje budú po schválení automaticky zobrazené tisícim existujúcich užívateľov portálu GoSlovakia.sk a zároveň v novej karavanistickej aplikácii GoCamping.sk.

Ponúkame aj ďalšie možnosti ako rozšíriť spoluprácu o možnosti: predaja lístkov na podujatia, zážitkových tovarov a balíčkov, využitie rezervačného systému na podujatia, POI, tvorby geolokačných a vedomostných hier pre areál/trasu, animácie na podujatia, prezentácie na výstavách a pod.

Vašu prevádzku môžeme označiť aj fyzicky, tematickou značkou POI rôznej veľkosti s Vaším logom, ktorá poskytne množstvo interaktívnych funkcií pre Vás ako aj pre návštevníka.

Aby sme zvýšili atraktivitu spolupráce, doplnili sme k bezplatným benefitom aj automatický preklad Vašich údajov v medzinárodných jazykových mutáciách, a aj do audiosprievodcov. Odkazy na Vaše domovské webstránky a sociálne siete zostanú zachované, avšak internetové vyhľadávače Vás nájdu skôr a zobrazenie profilu bude správne na všetkých zariadeniach. Vaše podujatia budú propagované automaticky na webe a aplikáciách a môžete ich priamo propagovať na svoje sociálne siete.

Zaregistrujte sa na www.GoSlovakia.sk ako partner už dnes a upravte si svoj profil.



Vzorový stellplatz KARAVAN.sk v areáli Emparku v Modranke (Trnava) slúži ako model pre riešenie stellplatzu a výlevky Camper system.

PARKOVISKO PRE AUTOKARAVANY

SKVELÁ PRÍLEŽITOSŤ PRE ROZVOJ VÁŠHO REGIÓNU, MESTA, OBCE, ČI ROZŠÍRENIE A ZATRAKTÍVNIENIE PODNIKATEĽSKEJ PREVÁDZKY

Klaster regionálneho rozvoja (KRR) je nezisková organizácia združujúca členov z verejného, súkromného aj III. sektora. Ako samotný názov naznačuje, cieľom organizácie je napomáhať rozvoju regiónov, a to tak samotným sieťovaním aktérov, ako aj prinášaním zaujímavých podnetov a riešení. V téme cestovného ruchu a turizmu, ktoré vplyvujú na udržateľný rozvoj územia, je zaujímavou novinkou aktivít KRR snaha o popularizáciu kempingu a karavaningu a zvlášť budovanie parkovísk pre obytné autá – karavany, v zahraničí známe ako **STELLPLATZ**. Úlohou klastra je sieťovať. To znamená aj to, že v členskej základni je viacero aktérov, ktorí k danej téme majú čo povedať. Tak je to aj v téme stellplatzov.

Klaster vie ponúknuť komplexné zastrešenie témy, to znamená posúdiť, či a v akom rozsahu je vhodné v predpokladanej lokalite budovať stellplatz, ponúknuť spracovanie projektovej dokumentácie, ak treba, pomôcť s inžinieringom aj samotnou realizáciou stellplatzu, vrátane návrhu kvalitnej technologickej časti či rôznych doplnkových častí, ako napríklad kvalitného ihriska a podobne. Je na Vás, či a do akej miery sa rozhodnete niektorú časť realizovať sami.

Snahou KRR je ponúknuť Vám pohľad ako prostredníctvom stellplatzu prispieť k zvýšeniu záujmu o lokalitu, ako prilákať nových návštevníkov a pomôcť vám prostredníctvom stellplatzu rozvinúť doplnkovú obchodnú aktivitu vhodnú napríklad pre samosprávy, regionálnych výrobcov či ako súčasť určitej atraktivity v území.

Od roku 2020 cestovný ruch značne stagnuje. Pandémia ochromila najmä ubytovacie zariadenia a gastronomické prevádzky. Táto situácia na druhej strane poskytla nové možnosti cestovateľom využívajúcim obytné vozidlá.

Na Slovensku medziročne narastá počet registrácií obytných áut a prívesov. Za 1. polrok 2022 bolo zaregistrovaných 756 obytných vozidiel, pričom za celý minulý rok ich bolo 1043. Index rastu je pri obytných autách 47% a pri prívesoch 44%. Vzhľadom na tento **dynamický rozvoj karavaningu** možno na Slovensku očakávať ďalší výrazný nárast počtu záujemcov o prenájom a kúpu obytných vozidiel, záujem o aktívny životný štýl a športové aktivity v prírode. Je preto potrebné vytvárať formáty pre kvalitné služby pre karavanistov, ako sú parkoviská pre autokaravany (stellplatze), kempy a ďalšie služby.

Podľa odhadov Európskej karavaningovej federácie (ECF) je v Európe celkovo 2,5 milióna obytných vozidiel. Nadšenci tejto formy dovolenky sú väčšinou individualisti, ktorí vyhľadávajú miesta na odpočinok v kludnejšej oblasti, a nie sú príliš nadšení z centra masovej turistiky. **Karavanisti sú väčšinou finančne nezávislí a dobre situovaní.** Karavanisti, z ktorých každý minie v priemere 400€ za víkend/karavan uprednostňujú prevažne krátkodobé 2 až 3 dňové pobyty na tzv. stellplatzoch, v blízkosti športových, kultúrnych či historických atrakcií.

ČO VÁM PRINESIE VYBUDOVANIE STELLPLATZU?

Budovanie stellplatzov je vynikajúcou príležitosťou pre podnikateľov či samosprávu. Tá získa vybudovaním stellplatzu v obci **nových návštevníkov**. V neposlednom rade je takáto príležitosť spojená s možným vytváraním **nových pracovných miest, zlepšením ekonomickej situácie a získaním doplnkových zdrojov do rozpočtu**. Stellplatz zároveň **reguluje statickú dopravu v obci**.

Za obdobie posledných rokov možno pozorovať silný rozmach záujmu o obytné vozidlá. S ohľadom na tento rozvíjajúci sa trend je nevyhnutné pristúpiť k cieľnému budovaniu potrebnej infraštruktúry a vyhovieť novodobým potrebám tohto druhu turizmu a cestovania. Do popredia sa dostáva záujem o kratšie zotrvanie v každej zo zvolených destinácií. Pre tieto potreby je nevyhnutné vytváranie parkovacích miest a servisných bodov v blízkosti turistických atrakcií (aquaparky, cyklotrasy, jazerá, reštaurácie, vinice, golfové ihriská...), ktoré podporuje návštevníkov v návšteve atraktívnej oblasti a k rozvoju cestovného ruchu. Rýchly tok informácií v karavanistickej komunite znamená, že zaujímavé lokality s vhodnou infraštruktúrou pre karavany rýchlo získavajú na popularite.

Ďalšou témou je otázka **ochrany životného prostredia**. V súčasnosti, ak si cestujúci chcú vykonať servis svojho obytného auta či prívesu (vyprázdnenie nádrží na tekutý odpad, doplnenie vody), je väčšinou potrebné ubytovanie v kempu na minimálne 24 hodín. Počas letnej sezóny kempy málokedy ponúkajú služby pre obytné autá bez nutnosti pobytu. Ako vieme, mimo sezóny je väčšina kempingov zatvorená, čo úplne vylučuje možnosť poskytovania služby. V takejto situácii sa v mnohých prípadoch tekutý odpad vypúšťa do dažďovej kanalizácie alebo v horšom prípade do lesa. Zriadením obslužného miesta vo svojom areáli s nízkymi nákladmi obec prispieva k eliminácii vyššie popísaných ekologických rizík. Okrem toho sa vytvára inovatívna turistická infraštruktúra, ktorá zvyšuje atraktivitu obce v očiach návštevníkov.

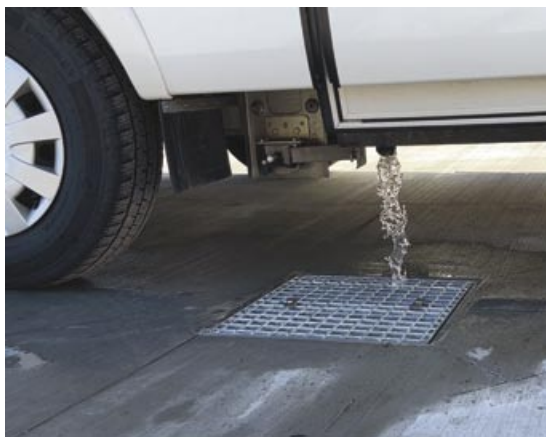

Lyžiarsky výlet v karavane? Určite! Každý karavan má kúrenie, ktoré ľahko zabezpečí pohodlie cestujúcich, aj keď je vonk až -20°C . Základom zimného karavaningu je prístup k elektrine. Bez toho batérie v karavane vydržia menej kvôli zvýšeným nárokom na energiu. V horských strediskách v Českej republike alebo v Alpách sú zariadenia pre karavanistov na dennom poriadku. Okrem vyhrievaných sociálnych zariadení ponúkajú celoročné kempy aj vyhrievané salóniky (často s krbmi) alebo saunu, ktorá je po dni strávenom na svahu jednoducho fenomenálna.

Camper System je prínosom nielen pre kempy, lyžiarske strediská, obce, mestá, KOČR, OOCR, ale aj hotely, penzióny, aquaparky, športové strediská, regionálnych výrobcov, vinárstva a iné turisticky zaujímavé miesta.

NA SLOVENSKU PRÁVNÝ PORIADOK TERMÍN PARKOVISKO PRE OBYTNÉ VOZIDLÁ NEPOZNÁ.

V spolupráci so Slovenskou Asociáciou Campingu a Caravaningu sa postupne vyvíja snaha o inkorporovanie pojmu „parkovisko pre autokaravany“ do našej legislatívy, čím by bolo možné dosiahnuť podstatné zjednodušenie ich budovania a zatraktívnenie Slovenskej republiky nie len pre domácich, ale aj zahraničných fanúšikov kempovania.

Parkovisko pre autokaravany je osobitným druhom parkovacieho státia v podobe spevnenej plochy pre obytné automobily a obytné privesy (ďalej len „autokaravany“), ktoré slúži na krátkodobé parkovanie s maximálnou dobou státia do 72 hodín. Parkovisko pre autokaravany musí byť povinne vybavené výlevkou šedej vody, výlevkou pre chemické WC a odpadových vôd, ako aj prívodom pitnej vody s kapacitou zodpovedajúcou počtu parkovacích miest. V závislosti od územno-technických podmienok môže parkovisko pre autokaravany tiež poskytnúť svojim návštevníkom aj prípojku elektrickej energie, základnú hygienickú vybavenosť, možnosť stravovania, rekreačno-športovú, kultúrno-spoločenskú alebo aj obchodnú vybavenosť v rozsahu príslušnej triedy podľa projektovej dokumentácie.

AKO VYBUDOVAŤ STELLPLATZ?

Pri plánovaní parkovania pre obytné vozidlá je potrebné definovať cieľovú skupinu a podrobná analýza by mala zohľadniť nasledujúce aspekty návrhu:

- Poloha
- Návrh parkovacích plôch
- Voda a odpadová voda
- Dopravné značenie
- Informačná tabuľa na parkovisku
- Náklady spojené s vytvorením parkoviska



ČO VÁM VIEME PONÚKNUŤ?

Camper System je vynikajúcim základom servisných staníc a zastávok pre karavany. Je to súčasť inovatívneho turistického produktu pre doplnenie komplexnej ponuky. Je teda súčasťou podpory a rozvoja cestovného ruchu s dôležitým aspektom na ochranu životného prostredia.

Poradíme Vám, ako spropagovať stellplatz a pomôžeme Vám s propagáciou kempovacieho miesta aj turistických atrakcií v oblasti. Spolupracujeme s viacerými partnermi, aby sme Vám mohli ponúknuť tie najlepšie riešenia. Medzi hlavných partnerov pre popularizáciu kempovania a najmä karavaningu a budovanie nových stellplatzov patria **Klaster regionálneho rozvoja, Slovenská asociácia campingu a caravaningu**.

Spoločne pre širokú aj najmä karavanistickú verejnosť vyvíjame a prevádzkujeme mobilnú aplikáciu **GoCamping**, ktorá je voľne stiahnuteľná pre systém Android aj iOS.

Neváhajte a v prípade záujmu sa obráťte na niektorého partnera našej skupiny pre podporu rozvoja tohto segmentu. Radi Vám poskytneme **komplexnú podporu a poradenstvo pri zriaďovaní parkovísk a servisných staníc**. Pomôžeme vám vybrať správne miesto a naplánovať potrebnú infraštruktúru. Okrem toho poskytujeme služby pri príprave technickej dokumentácie, a ak treba, tak aj so samotným vybudovaním stellplatzu.

- **Zodpovieme otázky ohľadom stellplatzov a ich budovania**
- **Zabezpečíme štúdiu realizovateľnosti s odporúčaním na mieru**
- **Poradíme, ako prevádzkovať stellplatz**
- **Poskytneme konzultačné činnosti pri projektovaní a zostavovaní rozpočtu**
- **Vytvoríme pre vás potrebné stupne projektovej dokumentácie**
- **Dodáme technológiu**

PARTNERI, NA KTORÝCH SA MÔŽETE OBRÁTIŤ

PROJEKT POD ZÁŠTITOU



**CARAVAN
BIKE
TRAVEL**

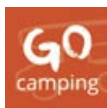

KLASTER REGIONÁLNEHO ROZVOJA

karavaning@krr.sk

Mikovíniho 217/4, 917 01 Trnava

CAMPER SYSTEM

VYBAVENIE PRE KEMPINGY A STELLPLATZE



CAMPER-SYSTEM.SK



OBJAV. NAVŠTÍV. ZAŽI.



KEMPING



POŽIČOVŇA



PARKOVISKO



STELLPLATZ



PREDAJŇA



SERVIS

PRAKTICKÁ APLIKÁCIA DO VRECKA

• Interaktívna mapa Slovenska s kompletnými informáciami o:

- kempingoch a táborských
- stellplatzoch (parkoviskách pre obytné autá)
- servisoch obytných vozidiel
- predajniach karavanistických potrieb a doplnkov
- požičovniach karavanov

• Sprievodca po slovenských POI miestach z oblasti prírody, športu, kultúry a gastronómie

- **Tipy na výlety**
- **Kalendár podujatí**
- **Cyklotrasy**
- **Cestovateľské blogy**
- **Hodnotenia a fotografie**



ZDIGITALIZUJTE SVOJU PONUKU

Vytvoríme reprezentatívny profil o vašej prevádzke na portáli GoSlovakia.sk a v aplikácii GoCamping s linkovaním na vašu webstránku.



www.goslovakia.sk